



РУКОВОДСТВО ПО ЭКСПЛУАТАЦИИ

IP-видеокамер:

TR-D5123IR3
TR-D5124
TR-D6224IR10
TR-D6254
TR-D6254IR15

ОГЛАВЛЕНИЕ

ГЛАВА 1. ВВЕДЕНИЕ.....	5
1.1 Общие сведения об IP-камерах.....	5
1.1.1 Внешний вид IP-камер TRASSIR.....	10
1.1.1.1 TRASSIR TR-D5123IR3.....	10
1.1.1.2 TRASSIR TR-D5124.....	12
1.1.1.3 TRASSIR TR-D6224IR10.....	14
1.1.1.4 TRASSIR TR-D6254.....	16
1.1.1.5 TRASSIR TR-D6254IR15.....	18
1.1.2 Комплект поставки IP-камеры.....	20
1.2 Инструкция по безопасности.....	21
1.3 Гарантийные обязательства.....	22
ГЛАВА 2. ПОДКЛЮЧЕНИЕ ПОВОРОТНОЙ IP-КАМЕРЫ TRASSIR.....	23
2.1 Системные требования.....	23
2.2 Подключение IP-камеры к локальной сети.....	23
2.3 Настройка IP-адреса камеры.....	24
2.3.1 Настройка IP-адреса камеры при помощи утилиты ConfigTool.....	25
2.4 Подключение к IP-камере через Интернет.....	27
2.5 Настройка ActiveX для Internet Explorer.....	28
2.5.1 Удаление установленных ActiveX-компонентов.....	30
2.6 Сброс настроек IP-камеры.....	31
ГЛАВА 3. НАСТРОЙКА IP-КАМЕРЫ TRASSIR.....	32
3.1 Получение доступа к web-интерфейсу IP-камеры.....	32
3.2 Меню «Просмотр».....	34
3.2.1 Блок управления поворотной камерой.....	36
3.2.2 Блок управления встроенными функциями камеры.....	37
3.3 Меню «Воспроизведение».....	40
3.4 Меню «Настройки».....	42
3.4.1 Меню «IP Видеокамера».....	43
3.4.1.1 Меню «Условия».....	43
3.4.1.1.1 Вкладка «Условия».....	44
3.4.1.1.2 Вкладка «Профили».....	52
3.4.1.2 Меню «Видео».....	53
3.4.1.2.1 Вкладка «Видео».....	54
3.4.1.2.2 Вкладка «Снимок».....	56
3.4.1.2.3 Вкладка «Наложение».....	57
3.4.1.2.4 Вкладка «Область наблюдения».....	63
3.4.1.2.5 Вкладка «Путь».....	64
3.4.1.3 Меню «Аудио».....	65
3.4.2 Меню «Сеть».....	66
3.4.2.1 Меню «TCP/IP».....	67
3.4.2.2 Меню «Порт».....	68

3.4.2.3 Меню «PPPoE».....	69
3.4.2.4 Меню «DDNS».....	70
3.4.2.5 Меню «SMTP (эл. почта)».....	71
3.4.2.6 Меню «UPnP».....	73
3.4.2.7 Меню «SNMP».....	74
3.4.2.8 Меню «Bonjour».....	75
3.4.2.9 Меню «Мультикаст».....	76
3.4.2.10 Меню «802.1x».....	77
3.4.2.11 Меню «QoS».....	77
3.4.2.12 Меню «Доступ».....	78
3.4.3 Меню «PTZ».....	79
3.4.3.1 Меню «Функция».....	79
3.4.4 Меню «События».....	87
3.4.4.1 Меню «Видео события».....	88
3.4.4.1.1 Вкладка «Обнаружение движения».....	89
3.4.4.1.2 Вкладка «Закрытие объектива».....	91
3.4.4.1.3 Вкладка «Изменение сцены».....	92
3.4.4.2 Меню «Интеллектуальное обнаружение движения».....	93
3.4.4.3 Меню «Аудиодетекция».....	94
3.4.4.4 Меню «Схема».....	96
3.4.4.5 Меню «Глубокая видеоаналитика».....	97
3.4.4.6 Меню «Детекция лиц».....	103
3.4.4.7 Меню «Метаданные видео».....	105
3.4.4.7.1 Вкладка «Настройка сцены».....	106
3.4.4.7.2 Вкладка «Изображение».....	107
3.4.4.7.3 Вкладка «Отчёт».....	108
3.4.4.8 Меню «Тревожные входы/выходы».....	109
3.4.4.9 Меню «Неполадки».....	111
3.4.4.9.1 Вкладка «Ошибка SD карты».....	111
3.4.4.9.2 Вкладка «Ошибка сети».....	112
3.4.4.9.3 Вкладка «Несанкционированный доступ».....	114
3.4.4.9.4 Вкладка «Исключение для целей безопасности».....	115
3.4.5 Меню «Запись и хранение».....	116
3.4.5.1 Меню «Расписание».....	116
3.4.5.1.1 Вкладка «Расписание записи».....	116
3.4.5.1.2 Вкладка «Расписание снимка».....	118
3.4.5.1.3 Вкладка «Праздники».....	118
3.4.5.2 Меню «Хранение архива».....	119
3.4.5.2.1 Вкладка «Хранение».....	119
3.4.5.2.2 Вкладка «SD карта».....	120
3.4.5.2.3 Вкладка «FTP».....	121
3.4.5.2.4 Вкладка «NAS».....	122
3.4.5.3 Меню «Настройка записи».....	123
3.4.6 Меню «Система».....	124
3.4.6.1 Меню «Общие настройки».....	125
3.4.6.1.1 Вкладка «Общие настройки».....	125

3.4.6.1.2 Вкладка «Дата/Время».....	126
3.4.6.2 Меню «Пользователи».....	127
3.4.6.3 Меню «Безопасность».....	131
3.4.6.3.1 Вкладка «RTSP Аутентификация».....	132
3.4.6.3.2 Вкладка «HTTP».....	132
3.4.6.3.3 Вкладка «Обслуживание системы».....	133
3.4.6.3.4 Вкладка «HTTPS».....	134
3.4.6.3.5 Вкладка «Брандмауэр».....	135
3.4.6.4 Меню «По умолчанию».....	139
3.4.6.5 Меню «Импорт/Экспорт».....	139
3.4.6.6 Меню «Автофункции».....	140
3.4.6.7 Меню «Обновление».....	141
3.4.7 Меню «Информация».....	142
3.4.7.1 Меню «Сист.информ.».....	142
3.4.7.2 Меню «Журнал».....	143
3.4.7.2.1 Вкладка «Журнал».....	143
3.4.7.2.2 Вкладка «Удал.журнал».....	144
3.4.7.3 Меню «Польз-ли онлайн».....	145
3.4.7.4 Меню «Статистика».....	145
3.5 Меню «Тревога».....	146
ПРИЛОЖЕНИЕ А. НАСТРОЙКА ПАРАМЕТРОВ СЕТИ.....	147
ПРИЛОЖЕНИЕ Б. НАСТРОЙКА РОУТЕРА.....	150
ПРИЛОЖЕНИЕ В. РАЗВОДКА УТР-КАБЕЛЯ.....	157
ПРИЛОЖЕНИЕ Г. РАБОТА IP-КАМЕР ПО RTSP И ONVIF.....	158
Подключение по RTSP.....	158
Подключение по ONVIF.....	160
ПРИЛОЖЕНИЕ Д. УСЛОВИЯ РАБОТЫ ВИДЕОАНАЛИТИКИ.....	161

ГЛАВА 1. ВВЕДЕНИЕ

1.1 Общие сведения об IP-камерах

Основные характеристики IP-камер TRASSIR:



Характеристика	TR-D5123IR3
Корпус	Бюджетная миниатюрная поворотная камера
Матрица	1/2.8" STARVIS™ CMOS 2Мп
Разрешение	1080P(1920×1080) / 720P(1280×720)
Чувствительность	0.005Лк (F1.6) / 0Лк (ИК вкл.)
Режим «День/Ночь»	Механический ИК-фильтр
ИК-подсветка	до 30 м
Объектив	Вариофокальный 2.7-11мм
Оптический зум	x4
Цифровой зум	x16
PTZ	Поворот 360°, Наклон 90°, Скорость до 100°/сек
АРД	Да
WDR	Да (Real WDR 120dB)
DNR	3D-DNR
Стандарты сжатия	H.265/H.264
Поддержка 2х потоков	Да
Скорость трансляции	FullHDP@25fps / HD720P@50fps
Максимальный битрейт	8Mbps
Встроенный видеархив	Локальная запись на карту, MicroSD до 128Гб
Аудио	Встроенный микрофон
Smart Аналитика	Да*
Поддержка RTSP	Да
Поддержка ONVIF	Да
Питание	12В DC / PoE(802.3af)
Максимальное потребление	13Вт (ИК вкл.)
Внутренние разъемы	Слот MicroSD, Встр. микрофон
Внешние разъемы	Rj-45, Питание 12В
Габаритные размеры, мм	Ø133 x 116.5
Вес, г	950
Степень защиты	Нет
Рабочие температуры	-30°C ... +60°C

* Детектор лиц/оставленных предметов/пересечения линий, контроль области



Характеристика

TR-D5124

Корпус	Компактная поворотная IP-камера
Матрица	1/2.8" STARVIS™ CMOS 2Мп
Разрешение	FullHD (1920x1080) / HD720P(1280x720)
Чувствительность	0.005Лк (F1.6)
Режим «День/Ночь»	Механический ИК-фильтр
ИК-подсветка	Нет
Объектив	5.3-6.4 мм, F1.6-F4.4
Оптический зум	x12
Цифровой зум	x16
PTZ	Поворот 360°, Наклон 90°, Скорость до 300°/сек
АРД	Да
WDR	Да (Real WDR 120dB)
DNR	Ultra DNR (2D/3D)
Стандарты сжатия	H.265/H.264
Поддержка 2х потоков	Да
Скорость трансляции	FullHDP@25fps / HD720P@25fps
Максимальный битрейт	8Mbps
Встроенный видеоархив	MicroSD до 256Гб
Аудио	Двусторонний аудиоканал
Smart Аналитика	Да*
Поддержка RTSP	Да
Поддержка ONVIF	Да
Питание	24В AC / PoE(802.3at)
Максимальное потребление	12Вт
Внутренние разъемы	Слот MicroSD
Внешние разъемы	Rj-45, Питание 24В, аудио вх/вых, тревожные вх/вых
Габаритные размеры, мм	Ø170 x 155
Вес, г	1800
Степень защиты	IP66, IK10
Рабочие температуры	-30°C ... +60°C

* Детектор лиц/оставленных предметов/пересечения линий, контроль области

TR-D6224IR10

Характеристика

Корпус	Уличная скоростная поворотная IP-камера
Матрица	1/2.8" CMOS 2Мп
Разрешение	5MP(2560x1920) 4MP(2560x1440)
Чувствительность	0.003Лк (F1.8) / Олк (ИК вкл.)
Режим «День/Ночь»	Механический ИК-фильтр
ИК-подсветка	До 100 метров
Объектив	4.8-120 мм, F1.6-F4.4
Оптический зум	x25
Цифровой зум	x16
PTZ	Поворот 0° — 360° (бесконечный) Наклон -15° — 90° (автопереворот на 180°)
Скорость PTZ (ручное управление)	Поворот 0.1°/сек — 200°/сек Наклон 0.1°/сек — 120°/сек
Переключение пресетов	Поворот 240°/сек Наклон 200°/сек
АРД	Да
WDR	Да (Real WDR 120dB)
DNR	2DNR / 3DNR
Стандарты сжатия	H.265+ / H.265 / H.264+ / H.264
Поддержка 2х потоков	Да
Скорость трансляции	FullHD@50fps
Электронный затвор	1/1 ~ 1/30 000 с
Максимальный битрейт	20Mbps
Встроенный видеархив	MicroSD до 256Гб
Аудио	Двусторонний аудиоканал
Smart Аналитика	Да*
Тревожные вх/вых	2 / 1
Поддержка RTSP	Да
Поддержка ONVIF	Да
Питание	PoE+ (802.3at) / 12V DC (3A)
Класс PoE	4
Максимальное потребление	22Вт (ИК вкл.)
Внутренние разъемы	Слот MicroSD
Внешние разъемы	Rj-45, Питание 24В, аудио вх/вых, тревожные вх/вых
Габаритные размеры, мм	Ø160 x 295
Вес, г	3000
Степень защиты	IP66
Рабочие температуры	-40°C ... +70°C

* Детектор людей / лиц / пересечения линий / оставленных предметов / украденных предметов / моторного транспорта / не моторного транспорта, автослежение, контроль области



Характеристика	TR-D6254
Корпус	Компактная скоростная поворотная IP-камера
Матрица	1/2.8" CMOS 5Мп
Разрешение	5MP(2560x1920) 4MP(2560x1440)
Чувствительность	0.005Лк (F1.35)
Режим «День/Ночь»	Механический ИК-фильтр
ИК-подсветка	Нет
Объектив	4.9-156 мм, F1.35-F4.4
Оптический зум	x32
Цифровой зум	x16
PTZ	Поворот 0° — 360° (бесконечный) Наклон 0° — 90° (автопереворот на 180°)
Скорость PTZ (ручное управление)	Поворот 0.1°/сек — 350°/сек Наклон 0.1°/сек — 250°/сек
Переключение пресетов	Поворот 500°/сек Наклон 500°/сек
АРД	Да
WDR	Да (Real WDR 120dB)
DNR	2DNR / 3DNR
Стандарты сжатия	H.265+ / H.265 / H.264+ / H.264
Поддержка 2х потоков	Да
Скорость трансляции	5MP @20fps 4MP/3MP/FullHD@25fps
Максимальный битрейт	20Mbps
Встроенный видеоархив	MicroSD до 256Гб
Аудио	Двусторонний аудиоканал
Smart Аналитика	Да*
Тревожные вх/вых	2 / 1
Поддержка RTSP	Да
Поддержка ONVIF	Да
Питание	PoE+ (802.3at) / 24V DC (2.5A)
Класс PoE	4
Максимальное потребление	16Вт
Внутренние разъемы	Слот MicroSD
Внешние разъемы	Rj-45, Питание 24В, аудио вх/вых, тревожные вх/вых
Габаритные размеры, мм	Ø186 x 253
Вес, г	2500
Степень защиты	IP67, IK10
Рабочие температуры	-40°С ... +60°С

* Детектор людей / лиц / пересечения линий / оставленных предметов / украденных предметов / моторного транспорта / не моторного транспорта, автослежение, контроль области



Характеристика	TR-D6254IR15
Корпус	Уличная скоростная поворотная IP-камера
Матрица	1/2.8" CMOS 5Мп
Разрешение	5MP(2560x1920) 4MP(2560x1440)
Чувствительность	0.005Лк (F1.35)
Режим «День/Ночь»	Механический ИК-фильтр
ИК-подсветка	Нет
Объектив	4.9-156 мм, F1.35-F4.4
Оптический зум	x32
Цифровой зум	x16
PTZ	Поворот 0° — 360° (бесконечный) Наклон -10° — 90° (автопереворот на 180°)
Скорость PTZ (ручное управление)	Поворот 0.1°/сек — 300°/сек Наклон 0.1°/сек — 200°/сек
Переключение пресетов	Поворот 400°/сек Наклон 300°/сек
АРД	Да
WDR	Да (Real WDR 120dB)
DNR	2DNR / 3DNR
Стандарты сжатия	H.265+ / H.265 / H.264+ / H.264
Поддержка 2х потоков	Да
Скорость трансляции	5MP @20fps 4MP/3MP/FullHD@25fps
Максимальный битрейт	20Mbps
Встроенный видеоархив	MicroSD до 256Гб
Аудио	Двусторонний аудиоканал
Smart Аналитика	Да*
Тревожные вх/вых	2 / 1
Поддержка RTSP	Да
Поддержка ONVIF	Да
Питание	PoE+ (802.3at) / 24V DC (2.5A)
Класс PoE	4
Максимальное потребление	24Вт (ИК вкл.)
Внутренние разъемы	Слот MicroSD
Внешние разъемы	Rj-45, Питание 24В, аудио вх/вых, тревожные вх/вых
Габаритные размеры, мм	Ø186 x 309
Вес, г	3900
Степень защиты	IP66
Рабочие температуры	-40°С ... +70°С

* Детектор людей / лиц / пересечения линий / оставленных предметов / украденных предметов / моторного транспорта / не моторного транспорта, автослежение, контроль области

1.1.1 Внешний вид IP-камер TRASSIR

1.1.1.1 TRASSIR TR-D5123IR3



Внешние разъемы IP-камеры TR-D5123IR3:

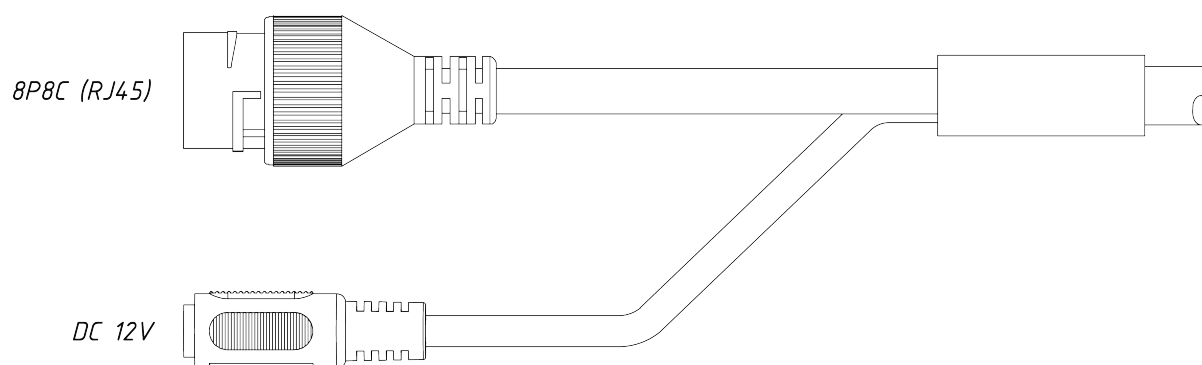

Разъем	Описание
DC 12V	Разъем для подключения блока питания 12В.
8P8C (RJ45)	Разъем для подключения IP-камеры к локальной сети.

1.1.1.2 TRASSIR TR-D5124

Внешние разъемы:

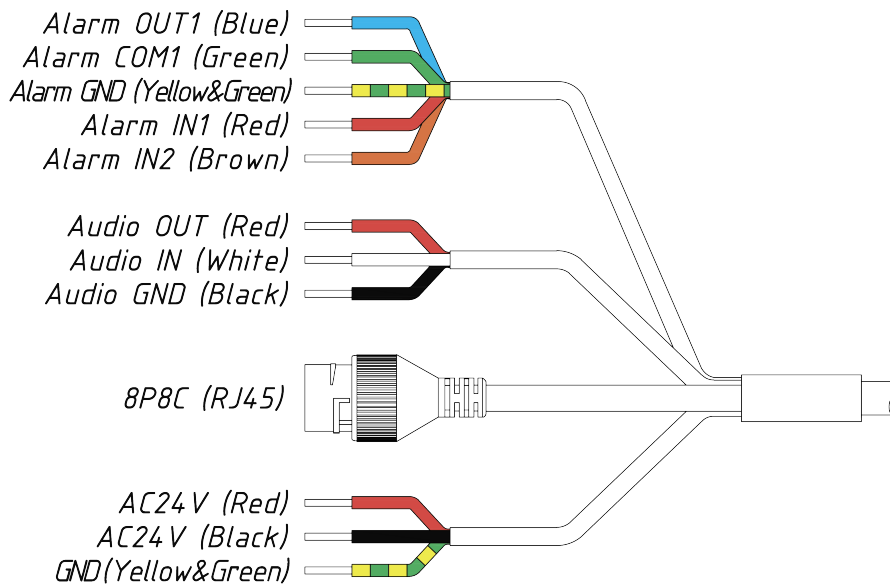

- ◆ Тревожные входы и выходы (подробнее о настройке тревожных входов и выходов см. раздел 3.4.4.8):

Цвет кабеля	Описание
Красный	ALARM_IN1 —сигнальный провод тревожного входа №1.
Коричневый	ALARM_IN2 —сигнальный провод тревожного входа №2.
Зелёный	ALARM_COM1 —провод замыкания тревожного выхода.
Голубой	ALARM_OUT1 —сигнальный провод тревожного выхода (сухой контакт).
Жёлтый и зелёный	Alarm_GND —общий провод для тревожных входов.

- ◆ Аудио входы и выходы:

Цвет кабеля	Описание
Красный	Audio OUT —аудиовыход для подключения динамика.
Чёрный	Audio GND —провод заземления.
Белый	Audio IN —аудиовход для подключения микрофона.

- ◆ 8P8C (RJ45) - разъем для подключения IP-камеры к локальной сети.

- ◆ Кабели питания:

Цвет кабеля	Описание
Красный	AC24V —к блоку питания или сетевому адаптеру 24В.
Черный	AC24V —к блоку питания или сетевому адаптеру 24В.
Желтый и зеленый	GND —провод заземления.

1.1.1.3 TRASSIR TR-D6224IR10

Внешние разъемы:

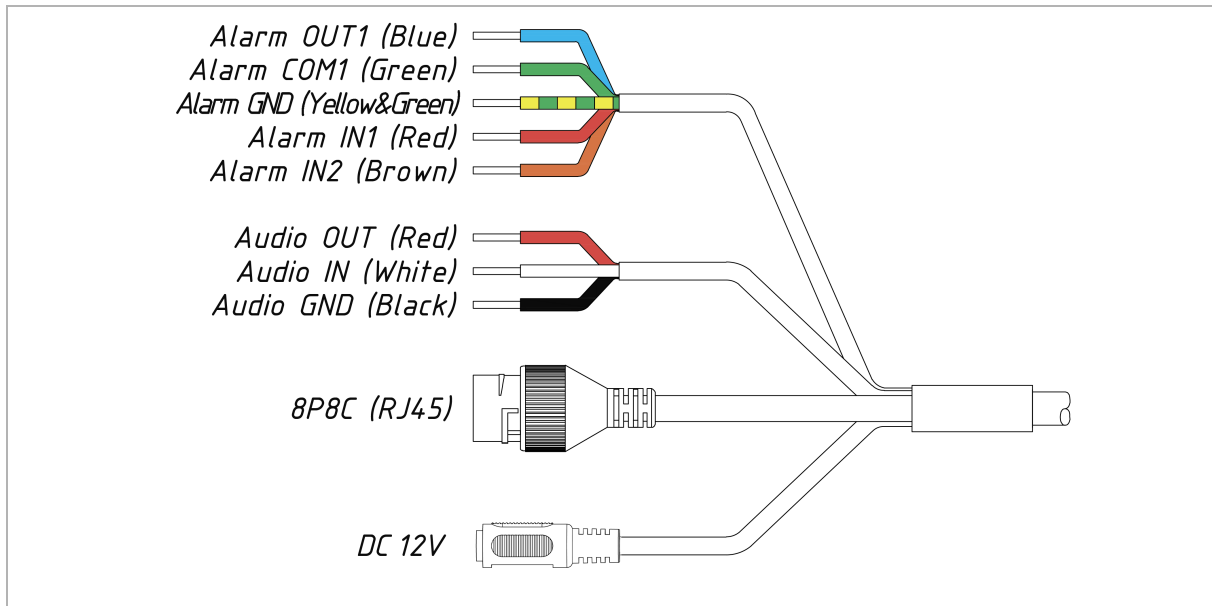

- ◆ Тревожные входы и выходы (подробнее о настройке тревожных входов и выходов см. раздел 3.4.4.8):

Цвет кабеля	Описание
Красный	<i>ALARM_IN1</i> —сигнальный провод тревожного входа №1.
Коричневый	<i>ALARM_IN2</i> —сигнальный провод тревожного входа №2.
Зелёный	<i>ALARM_COM1</i> —провод замыкания тревожного выхода.
Голубой	<i>ALARM_OUT1</i> —сигнальный провод тревожного выхода (сухой контакт).
Жёлтый и зелёный	<i>Alarm_GND</i> —общий провод для тревожных входов.

- ◆ Аудио входы и выходы:

Цвет кабеля	Описание
Красный	<i>Audio OUT</i> —аудиовыход для подключения динамика.
Чёрный	<i>Audio GND</i> —провод заземления.
Белый	<i>Audio IN</i> —аудиовход для подключения микрофона.

- ◆ 8P8C (RJ45) - разъем для подключения IP-камеры к локальной сети.
- ◆ DC 12V —разъём для подключения питания.

1.1.1.4 TRASSIR TR-D6254

Внешние разъемы:

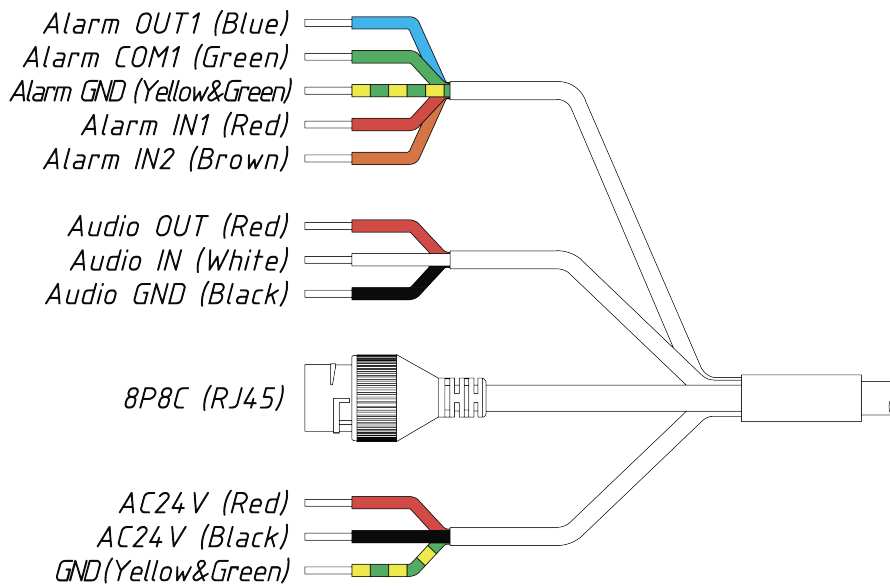

- ◆ Тревожные входы и выходы (подробнее о настройке тревожных входов и выходов см. раздел 3.4.4.8):

Цвет кабеля	Описание
Красный	ALARM_IN1 —сигнальный провод тревожного входа №1.
Коричневый	ALARM_IN2 —сигнальный провод тревожного входа №2.
Зелёный	ALARM_COM1 —провод замыкания тревожного выхода.
Голубой	ALARM_OUT1 —сигнальный провод тревожного выхода (сухой контакт).
Жёлтый и зелёный	Alarm_GND —общий провод для тревожных входов.

- ◆ Аудио входы и выходы:

Цвет кабеля	Описание
Красный	Audio OUT —аудиовыход для подключения динамика.
Чёрный	Audio GND —провод заземления.
Белый	Audio IN —аудиовход для подключения микрофона.

- ◆ 8P8C (RJ45) - разъем для подключения IP-камеры к локальной сети.

- ◆ Кабели питания:

Цвет кабеля	Описание
Красный	AC24V —к блоку питания или сетевому адаптеру 24В.
Черный	AC24V —к блоку питания или сетевому адаптеру 24В.
Желтый и зеленый	GND —провод заземления.

1.1.1.5 TRASSIR TR-D6254IR15

Внешние разъемы:

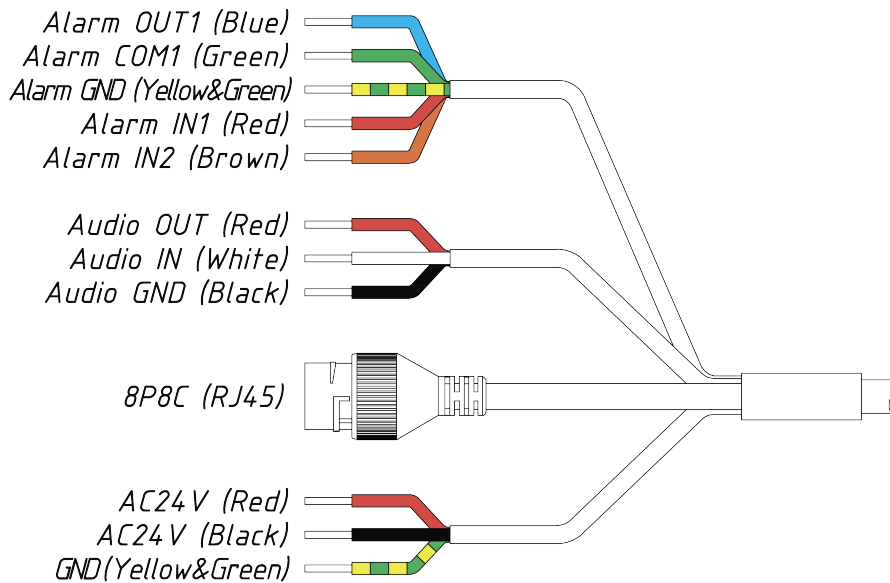

- ◆ Тревожные входы и выходы (подробнее о настройке тревожных входов и выходов см. раздел 3.4.4.8):

Цвет кабеля	Описание
Красный	ALARM_IN1 —сигнальный провод тревожного входа №1.
Коричневый	ALARM_IN2 —сигнальный провод тревожного входа №2.
Зелёный	ALARM_COM1 —провод замыкания тревожного выхода.
Голубой	ALARM_OUT1 —сигнальный провод тревожного выхода (сухой контакт).
Жёлтый и зелёный	Alarm_GND —общий провод для тревожных входов.

- ◆ Аудио входы и выходы:

Цвет кабеля	Описание
Красный	Audio OUT —аудиовыход для подключения динамика.
Чёрный	Audio GND —провод заземления.
Белый	Audio IN —аудиовход для подключения микрофона.

- ◆ 8P8C (RJ45) - разъем для подключения IP-камеры к локальной сети.

- ◆ Кабели питания:

Цвет кабеля	Описание
Красный	AC24V —к блоку питания или сетевому адаптеру 24В.
Черный	AC24V —к блоку питания или сетевому адаптеру 24В.
Желтый и зеленый	GND —провод заземления.

1.1.2 Комплект поставки IP-камеры

Описание	Количество
IP-камера в сборе	1
Кронштейн для крепления IP-камеры (опционально)	1
Перчатки	1
Монтажный ключ	1
Комплект крепежа	1
Блок питания	1
Технический паспорт	1
Упаковочная коробка	1

1.2 Инструкция по безопасности

Ознакомьтесь с данным руководством перед подключением и настройкой IP-камеры.

Проверьте соответствие подводимого напряжения паспортным данным и убедитесь в исправности источника питания.

Для повышения надежности работы IP-камеры, защиты перепадов напряжения электрической сети и обеспечения бесперебойности питания используйте сетевые фильтры или ИБП.

Не допускается воздействие на IP-камеру высокого давления, тряски, механических ударов и сильного электромагнитного излучения. Избегайте установки оборудования на поверхностях, подверженных вибрациям, это может привести к его повреждению. При транспортировке IP-камера должна быть помещена в оригинальную упаковку или упаковку, обеспечивающую сохранность устройства.

Не касайтесь сенсорного модуля пальцами. При необходимости чистки, используйте чистую ткань с небольшим количеством этанола. Работа сенсора может быть нарушена лазерным лучом, поэтому при использовании любого лазерного оборудования убедитесь, что лучи не попадают на поверхность матрицы. Не направляйте камеру на солнце или очень яркие области. Это может привести к потере четкости изображения, и может значительно сократить срок службы сенсорного модуля.

Не подвергайте камеру воздействию слишком высоких или низких температур (см. характеристики IP-камер на стр. 1.1.1). Не используйте устройство в загрязненных помещениях с высокой влажностью, так как это может привести к возникновению пожара или электрическому замыканию. Для нормальной работы камеры необходима свободный воздухообмен.

Запрещается подвергать оборудование воздействию прямых солнечных лучей или располагать его вблизи источников тепла, таких как кухонная плита, обогреватель или радиатор (это может привести к возгоранию).

IP-камера, монтирующаяся на стену или потолок, должна быть надежно зафиксирована.

При нарушении нормальной работы IP-камеры, свяжитесь с вашим поставщиком или ближайшим сервисным центром. Не пытайтесь отремонтировать камеру самостоятельно. (Производитель снимает с себя гарантийные обязательства за повреждения, возникшие в результате несанкционированного ремонта или обслуживания).

1.3 Гарантийные обязательства

Срок гарантийных обязательств по камерам составляет 5 лет.

Гарантийные обязательства действительны от даты продажи IP-камеры конечному потребителю и в течение всего гарантийного срока.

При выходе из строя IP-камеры в период гарантийного срока эксплуатации вы имеете право на бесплатный ремонт за исключением не гарантийных случаев, который осуществляется в Сервисном центре Компании DSSL.

Гарантийные обязательства недействительны, если причиной неисправности IP-камеры является:

- ◆ умышленная порча;
- ◆ пожар, наводнение или другое стихийное бедствие;
- ◆ аварии в сети питания;
- ◆ нарушения технических требований по размещению, подключению и эксплуатации;
- ◆ механические повреждения.

ГЛАВА 2. ПОДКЛЮЧЕНИЕ ПОВОРОТНОЙ IP-КАМЕРЫ TRASSIR

2.1 Системные требования

Для начала работы с IP-камерой TRASSIR необходим ПК, подключенный к локальной сети:

- ◆ с операционной системой Windows;
- ◆ браузером Internet Explorer версии 8 или выше;
- ◆ DirectX 9 или выше.

2.2 Подключение IP-камеры к локальной сети

IP-камера TRASSIR к локальной сети подключается одним из следующих вариантов:

- ◆ к локальной сети — при помощи сетевого кабеля и блока питания (описание разъемов смотрите в разделе 1.1.1);
- ◆ к коммутатору — при помощи сетевого кабеля, поддерживающему технологию PoE.

2.3 Настройка IP-адреса камеры

ПРИМЕЧАНИЕ.

Для подключения к IP-камере, ПК должен находиться в той же локальной сети, что и камера. Подробное описание последовательности настроек ПК описано в Приложение А. Настройка параметров сети.

Настройки сети IP-камеры по умолчанию:

- ◆ IP-адрес: **192.168.1.188**;
- ◆ Маска подсети: **255.255.0.0**;
- ◆ Шлюз: **192.168.1.1**;
- ◆ HTTP-порт: **80**;
- ◆ имя пользователя: **admin**;
- ◆ пароль: **admin**.

Пример настроек сети компьютера:

- ◆ IP-адрес: **192.168.1.10**;
- ◆ Маска подсети: **255.255.0.0**.

Запустите Internet Explorer и попробуйте подключиться к IP-камере. Для этого в адресной строке введите **http://192.168.1.188** и нажмите **Enter**.

Для получения доступа к web-интерфейсу введите имя пользователя и пароль (см. раздел 3.1). Смените сетевые настройки IP-камеры (см. раздел 3.4.2.1).

ПРИМЕЧАНИЕ.

Если доступ к IP-камере получить не удалось, то проверьте настройки вашего брандмауэра и повторите попытку.

В случае, если IP-адрес камеры отличается от настроек по умолчанию, то воспользуйтесь утилитой **ConfigTool** (см. раздел 2.3.1).

2.3.1 Настройка IP-адреса камеры при помощи утилиты ConfigTool

В случае, когда неизвестен IP-адрес камеры для ее обнаружения воспользуйтесь утилитой *ConfigTool*.

ПРИМЕЧАНИЕ.

ConfigTool можно скачать с сайта www.dssl.ru.

Запустите утилиту *ConfigTool*. В открывшемся главном меню нажмите *Настр. поиска* чтобы задать параметры поиска камеры в сети.

Настройки

Поиск в текущей подсети Указать другую подсеть

Нач. IP: 171 . 35 . 0 . 0 Кон. IP: 171 . 35 . 0 . 255

Польз.: admin Пароль: ●●●●

OK

ПРИМЕЧАНИЕ.

Параметры поиска камеры по умолчанию указаны в разделе 3.1.

Утилита произведет поиск всех IP-камер TRASSIR в локальной сети.

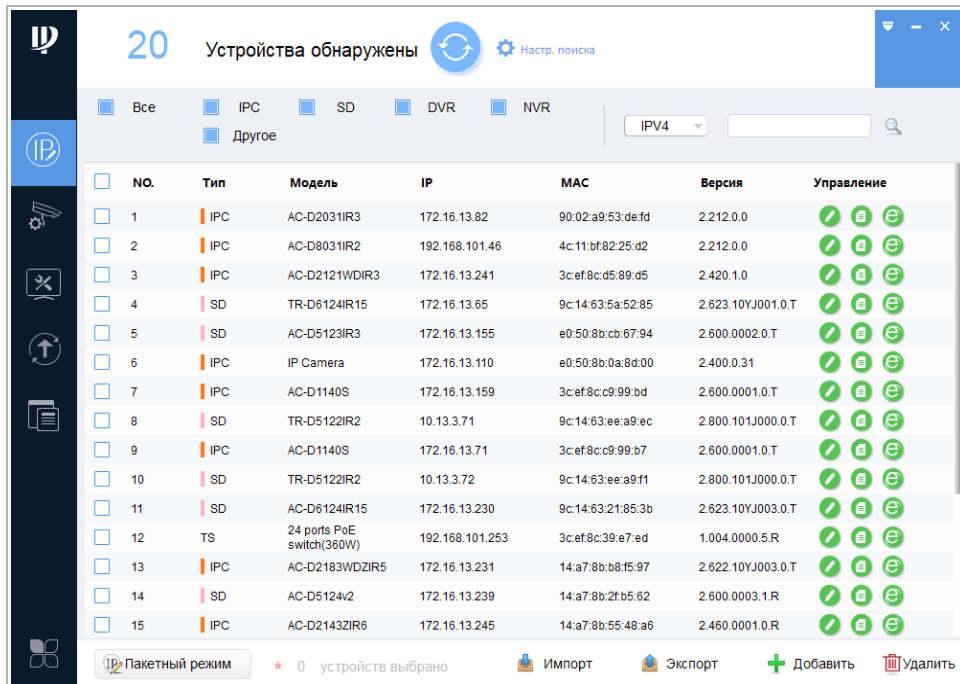

Чтобы изменить сетевые настройки IP-камеры, выделите ее в списке и нажмите

В открывшемся окне введите сетевые данные и нажмите **Ок**.

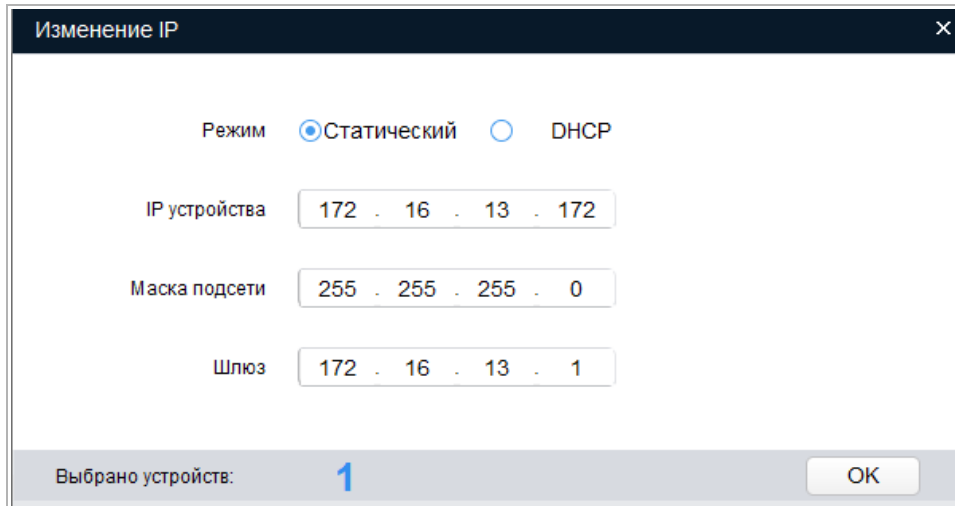

2.4 Подключение к IP-камере через Интернет

Существует несколько вариантов организации доступа к IP-камере через интернет:

- ◆ Интернет-провайдер выделяет реальный внешний **статический** IP-адрес. В этом случае, провайдер выдает абоненту список сетевых настроек: *IP-адрес*, *маску подсети*, *ip-адреса шлюза* и *DNS-серверов*, либо данные для соединения *PPPoE*, которые необходимо указать в настройках камеры. При такой организации сети невозможно использовать внешний IP-адрес для подключения сразу к нескольким сетевым устройствам, то есть подключиться будет возможно только к одной IP-камере одновременно.

ПРИМЕЧАНИЕ.

Статический IP-адрес камеры и остальные необходимые параметры указывается в настройках сети (см. раздел 3.4.2.1).

Описание настроек PPPoE смотрите в разделе 3.4.2.3.

- ◆ Интернет-провайдер выделяет реальный внешний **статический** IP-адрес, который используется для подключения к офисной или домашней локальной сети. В этом случае, для организации локальной сети используется специальное устройство — роутер (либо NAT-сервер). Для организации доступа к IP-камере из сети интернет необходимо настроить переадресацию входящих соединений с роутера (NAT-сервера) на внутренние локальные адреса IP-камер.

ПРИМЕЧАНИЕ.

Подробное описание настроек роутера вы найдете в разделе «Приложение Б. Настройка роутера»

- ◆ Интернет провайдер предоставляет абоненту реальный внешний **динамический** IP-адрес. То есть, при подключении к интернету IP-адрес каждый раз будет разным. Данный вариант очень часто встречается при работе через 3G, GPRS или ADSL подключение. В данном случае необходимо воспользоваться услугами DDNS-сервера.

ПРИМЕЧАНИЕ.

Описание настроек DDNS-сервиса в IP-камере представлено в раздел 3.4.2.4.

2.5 Настройка ActiveX для Internet Explorer

Для просмотра изображения с IP-камеры мы рекомендуем использовать браузер Internet Explorer v.8 или выше.

Перед получением доступа к web-интерфейсу IP-камеры (см. раздел 3.1) проверьте настройки ActiveX для Internet Explorer.

Откройте настройки свойств браузера на закладке **Безопасность**:

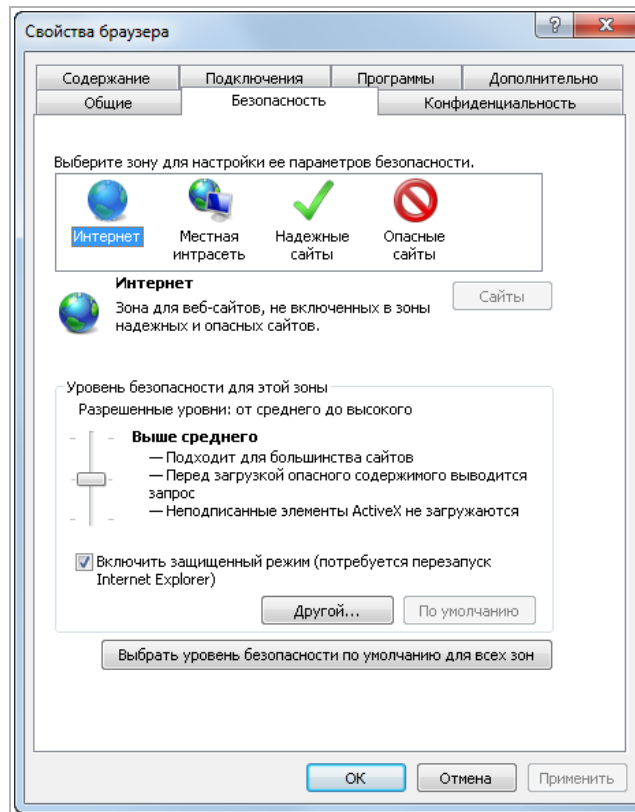

Нажав на кнопку **Другой** откройте окно параметров безопасности зоны Интернет и в настройке **Загрузка неподписанных элементов ActiveX** выберите **Предлагать**:

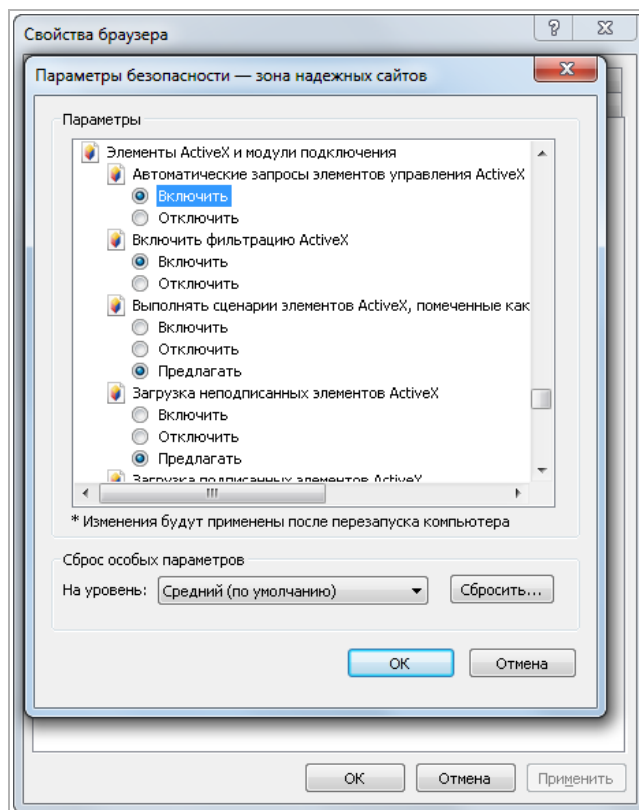

Для сохранения настроек нажмите кнопку **OK** во всех открытых окнах.

При первом подключении к web-интерфейсу IP-камеры (см. раздел 3.1) в Internet Explorer появится сообщение с предложением установить дополнительный модуль **QuickTime** для работы с IP-камерой.

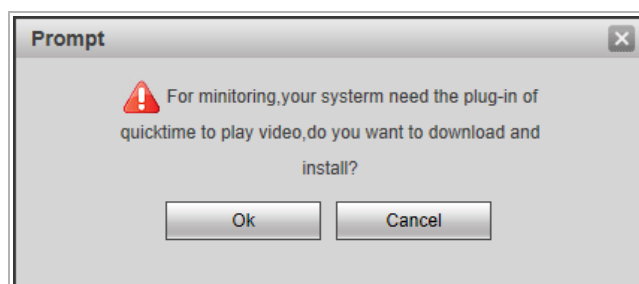

Нажмите кнопку **OK**, скачайте дополнительный модуль и установите его.

2.5.1 Удаление установленных ActiveX-компонентов

Для того чтобы удалить загруженные ActiveX-компоненты воспользуйтесь утилитой *CleanTool*.

ПРИМЕЧАНИЕ.

Утилиту *CleanTool* можно скачать с сайта www.dssl.ru.

Для удаления ActiveX-компонентов закройте браузер Internet Explorer и запустите утилиту *CleanTool*. Все остальные действия утилиты выполнит без участия пользователя. После окончания утилита автоматически закроется.

Чтобы удалить дополнительный модуль *QuickTime* зайдите в *Пуск* → *Панель управления* → *Программы и компоненты*. Найдите программу *QuickTime*:

Для удаления модуля выберите его в списке и нажмите кнопку *Удалить*.

2.6 Сброс настроек IP-камеры

ВНИМАНИЕ!

Аппаратный сброс настроек IP-камеры следует производить только в крайнем случае и если не помогает сброс настроек на значения по умолчанию (см. раздел 3.4.6.6).

После выполнения сброса необходимо будет произвести обновление программного обеспечения камеры.

Для сброса настроек IP-камеры на заводские:

1. Подайте напряжение на камеру.
2. Нажмите кнопку Reset и удерживайте ее в течении 10 секунд.
3. Отпустите кнопку после того как моргнет оранжевый индикатор на системной плате.
4. В случае успешного окончания процедуры сброса настроек камера повернется и изменит фокусное расстояние объектива.
5. Отключите питание камеры.
6. Подайте напряжение на камеру и попробуйте подключиться к IP-камере (см. раздел 2.3).

ГЛАВА 3. НАСТРОЙКА IP-КАМЕРЫ TRASSIR

3.1 Получение доступа к web-интерфейсу IP-камеры.

Если вам известен IP-адрес и порт подключения IP-камеры, то запустите Internet Explorer и в адресной строке введите ***http://<ip>:<port>*** (где ***<ip>*** - IP-адрес камеры, а ***<port>*** - значение http-порта) и нажмите клавишу ***Enter***.

ПРИМЕЧАНИЕ.

Если ***<port>*** равен ***80***, то его можно не указывать. Введите в адресную строку ***http://<ip>***, например ***http://192.168.1.10***.

ПРИМЕЧАНИЕ.

Настройка сетевых параметров IP-камеры описана в разделе 3.4.2.1.

Значения по умолчанию:

IP-адрес: ***192.168.1.188***

порт: ***80***

В случае успешного подключения к IP-камере появится окно авторизации пользователя:

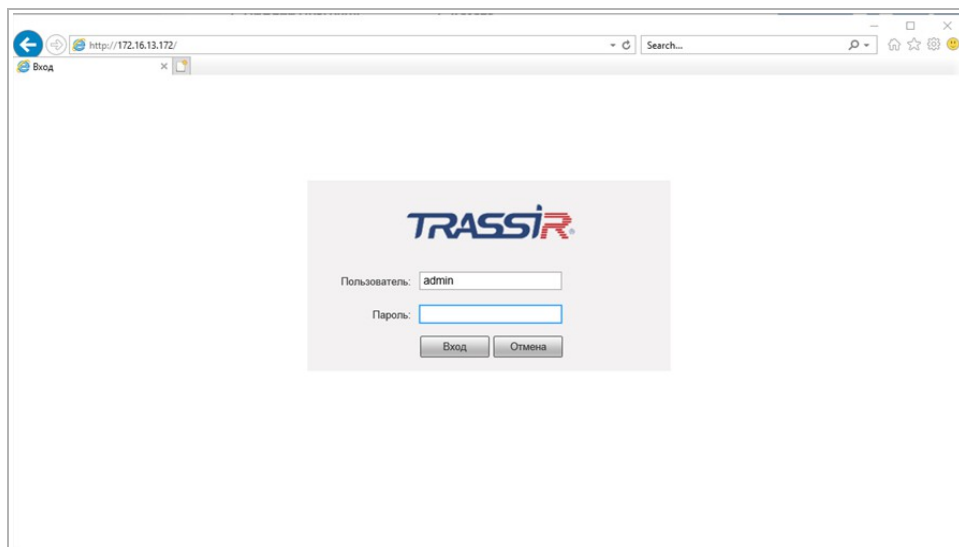

Введите имя пользователя и пароль в поля ***Пользователь [Username]*** и ***Пароль [Password]*** и нажмите кнопку ***Вход [Login]***.

ПРИМЕЧАНИЕ.

Настройка пользователей описана в разделе 3.4.6.2.

Значения по умолчанию:

имя пользователя: **admin**

пароль: **admin**

В случае успешной авторизации пользователя в Internet Explorer загрузится меню настройки IP-камеры TRASSIR.

ВНИМАНИЕ!

При первом подключении к web-интерфейсу IP-камеры настоятельно рекомендуем сменить пароль администратора (см. раздел 3.4.6.2).

ВНИМАНИЕ!

В случае отсутствия изображения с камеры проверьте настройки ActiveX в Internet Explorer (см. раздел 2.5).

ВНИМАНИЕ!

В данном руководстве представлено наиболее полное описание web-интерфейса камеры. Набор функций, представленный на скриншотах и в описании может меняться, в зависимости от версии прошивки и модели камеры.





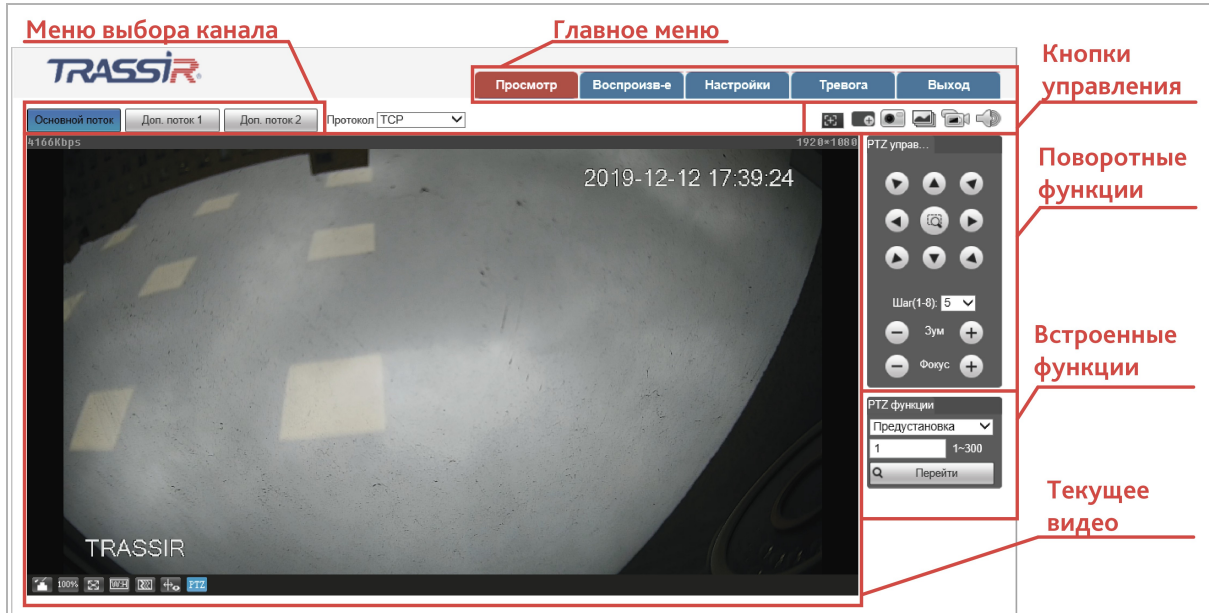

3.2 Меню «Просмотр»

Меню позволяет просмотреть передаваемое камерой видеоизображение.





Для открытия меню нажмите кнопку **Просмотр [Live]**.

Настройка	Описание
Меню выбора канала просмотра	Меню выбора отображаемого потока: <i>Основной поток [Main Stream]</i> — основной поток; <i>Доп. Поток 1 [Sub Stream 1], Доп. Поток 2 [Sub Stream 2]</i> — дополнительные потоки.
Главное меню	Главное меню настроек работы TRASSIR: <i>Просмотр [Live]</i> — переход в режим просмотра; <i>Архив [Playback]</i> — переход в режим просмотра архива (см. раздел 3.3); <i>Настройка [Setting]</i> — переход в меню настроек работы IP-камеры (см. раздел 3.4); <i>Тревога [Alarm]</i> — переход в меню тревожных событий (см. раздел 3.5); <i>Выход [Logout]</i> — выход и переход к окну авторизации пользователя (см. раздел 3.1)

Настройка	Описание
Кнопки управления	 — фокус;
	 — цифровой зум;
	 — сохранить изображение;
	 — сохранить три следующих кадра;
	 — вкл/выкл записи видео;
	 — вкл/выкл динамика.
Поворотные функции	Блок управления поворотными функциями камеры (см. раздел 3.2.1)
Встроенные функции	Блок управления встроенными функциями камеры (см. раздел 3.2.2)
Текущее видео	Видеоизображение, передаваемое камерой в реальном времени.

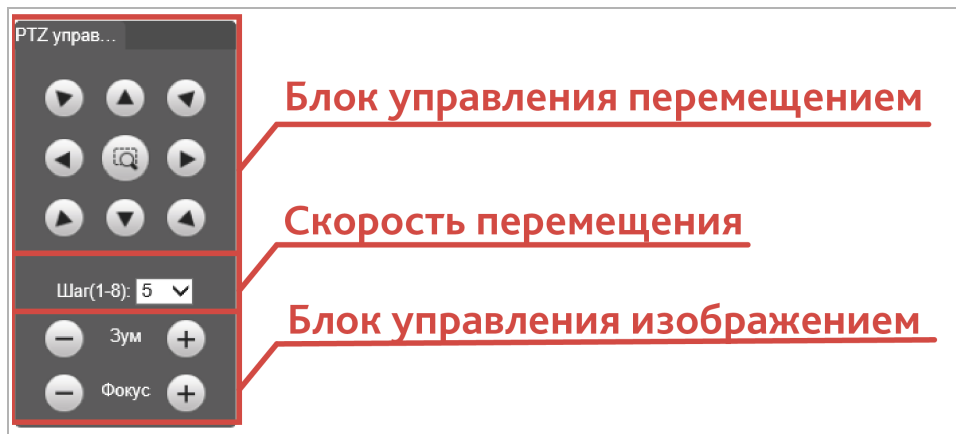
3.2.1 Блок управления поворотной камерой



Блок	Описание
Блок управления перемещением	<p>При помощи кнопок стрелок осуществляется поворот камеры в соответствующую сторону.</p> <p>Нажав кнопку  можно выделить на изображении объект, при этом камера повернется в сторону объекта и приблизит его.</p>
Скорость перемещения	В настройке задается скорость перемещения камеры.
Блок управления изображением	Блок настроек изменяющих приближение, настройки экспозиции.

3.2.2 Блок управления встроенными функциями камеры

Данный блок настроек позволяет настраивать и запускать следующими встроенными функциями камеры:

- ◆ **Предустановка [Preset]** — перемещение камеры в заранее сохраненную точку (предустановку).

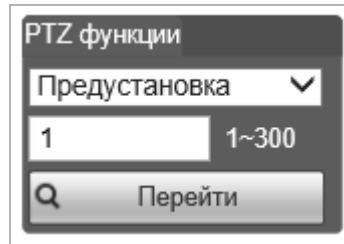

Настройка	Описание
1~300	Номер предустановки: от 1 до 300 .
Перейти [Go to]	Перемещение в выбранную в настройке предустановку. Настройка параметров данной функции описана в разделе 3.4.3.1.

- ◆ **Обход [Tour]** — перемещение камеры по предустановленным заранее точкам (предустановкам).

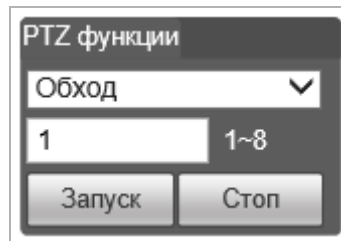

Настройка	Описание
1~8	Номер патрулирования: от 1 до 8 .
Запуск [Start]	Запуск выбранного патрулирования. Настройка параметров данной функции описана в разделе 3.4.3.1.
Стоп [Stop]	Остановка выбранного патрулирования.

- ◆ **Скан-ние. [Scan]** —вращение камеры по дуге слева-направо и обратно.

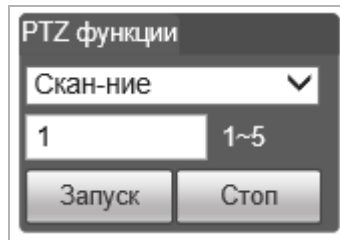

Настройка	Описание
1~5	Номер сценария: от 1 до 5.
Запуск [Start]	Запуск автоматического сканирования. Настройка параметров данной функции описана в разделе 3.4.3.1.
Стоп [Stop]	Остановка автоматического сканирования.

- ◆ **Шаблон [Pattern]** - перемещение камеры по ранее записанному сценарию.

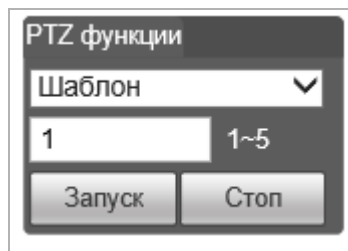

Настройка	Описание
1~5	Номер сценария: от 1 до 5.
Запуск [Start]	Запуск перемещения камеры по шаблону. Настройка параметров данной функции описана в разделе 3.4.3.1.
Стоп [Stop]	Остановка перемещения камеры по шаблону.

- ◆ *Перейти [Go to]* —перемещение камеры заданную точку.

PTZ функции

Перейти ▼

Горизонтальный угол
(0~3600)

Вертикальный угол
(0~900)

Зум(1~128)

Перейти

Настройка	Описание
Горизонтальный угол [Horizontal Angle]	Угол поворота камеры, в 0.1°: от 0 до 3600 .
Вертикальный угол [Vertical Angle]	Угол наклона камеры, в 0.1°: от 0 до 900 .
Зум [Zoom]	Степень приближения: от 1 до 128 .
Перейти [Go to]	Перемещение камеры на заданную в настройках точку.

- ◆ *Помощник [Assistant]*

ПРИМЕЧАНИЕ.

Функция в данной модели камеры не используется.







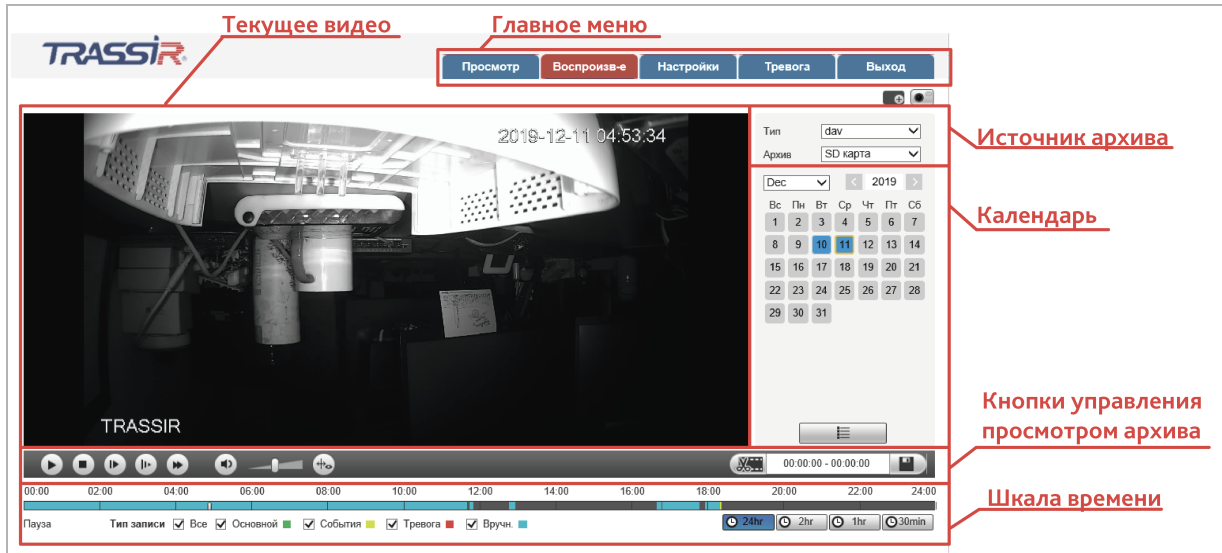

3.3 Меню «Воспроизведение»

Меню позволяет просмотреть сохраненный архив.

Для открытия меню нажмите кнопку *Воспроизведение [Playback]*.

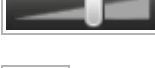

Настройка	Описание
Текущее видео	Видеоизображение, проигрываемое из архива.
Главное меню	Главное меню настроек работы TRASSIR: <i>Просмотр [Live]</i> — переход в режим просмотра (см. раздел 3.2); <i>Воспроизведение [Playback]</i> — переход в режим просмотра архива; <i>Настройки [Setting]</i> — переход в меню настроек работы IP-камеры (см. раздел 3.4); <i>Тревога [Alarm]</i> — переход в меню тревожных событий (см. раздел 3.5); <i>Выход [Logout]</i> — выход и переход к окну авторизации пользователя (см. раздел 3.1)
Источник архива	Выбор источника архива, с которого будет производиться просмотр архива.
Календарь	На календаре отображаются дни, в которые производилось сохранение архива на карту памяти. При нажатии на кнопку  будет отображен список сохраненных фрагментов архива за выбранный в календаре день.

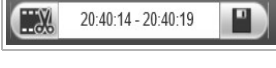
Настройка	Описание
Кнопки управления просмотром архива	 — воспроизвести выбранный фрагмент архива;
	 — приостановить воспроизведение выбранного фрагмента архива;
	 — остановить воспроизведение архива;
	 — покадровый просмотр выбранного фрагмента архива;
	 — уменьшить скорость воспроизведения;
	 — увеличить скорость воспроизведения;
	 — включить/отключить звук;
	 — настроить уровень громкости звука;
	 — включение видеоаналитики во время воспроизведения (см. раздел 3.4.4.5);
	 — сохранить фрагмент архива.
Шкала времени	<p>Шкала времени отражает наличие записи видео в архиве. При необходимости вы можете выбрать тип записи отображаемой на шкале времени.</p> <p>Нажимая на кнопки 24hr / 2hr / 1hr / 30min вы можете увеличить или уменьшить масштаб шкалы времени.</p>

3.4 Меню «Настройки»

Для открытия меню настроек нажмите на ссылку *Настройки [Setting]*.

Меню состоит из дополнительных пунктов, которые позволяют:

- ◆ *IP Видеокамера [Camera]* —настроить профили записи видеопотока (см. раздел 3.4.1);
- ◆ *Сеть [Network]* —настроить параметры сети (см. раздел 3.4.2);
- ◆ *PTZ [PTZ]* —настроить параметры управления PTZ (см. раздел 3.4.3);
- ◆ *События [Event]* —настроить уведомления о тревожных событиях (см. раздел 3.4.4);
- ◆ *Запись и хранение [Storage]* —настроить параметры и расписание хранения архива (см. раздел 3.4.5);
- ◆ *Система [System]* —управлять системными настройками (см. раздел 3.4.6);
- ◆ *Информация [Info]* —просмотреть системную информацию (см. раздел 3.4.7).

3.4.1 Меню «IP Видеокамера»

Для открытия меню нажмите на ссылку *IP Видеокамера [Camera]*.

Меню состоит из дополнительных пунктов, которые позволяют:

- ◆ *Условия [Conditions]* — выбрать и настроить текущий профиль записи видеопотока (см. раздел 3.4.1.1);
- ◆ *Видео. [Video]* —настроить параметры видео (см. раздел 3.4.1.2);
- ◆ *Аудио [Audio]* – настроить параметры аудиопотока (см. раздел 3.4.1.3).

3.4.1.1 Меню «Условия»

Для открытия меню нажмите на ссылку *Условия [Conditions]*.

Меню состоит из вкладок, которые позволяют:

- ◆ *Параметры [Conditions]* —выбрать текущего профиля записи видеопотока и его настройка (см. раздел 3.4.1.1.1);
- ◆ *Профили [Profile Management]* — выбрать способ переключения профиля (см. раздел 3.4.1.1.2).

3.4.1.1.1 Вкладка «Условия»

Для доступа к настройкам нажмите на вкладку *Условия [Conditions]*.

Все параметры на вкладке автоматически применяются и производятся для выбранного в настройке *Профиль [Profile]* значения (*Основной [Normal]*, *День [Day]* или *Ночь [Night]*):

- ◆ *Изображение [Picture]* —настройка изображения

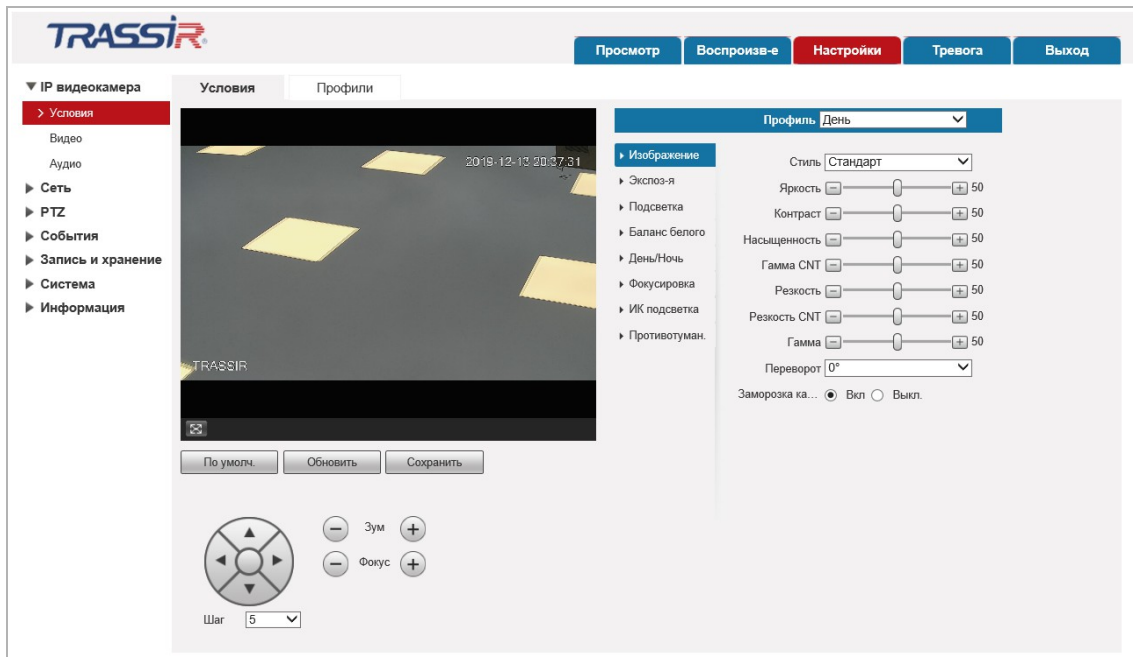

Настройка	Описание
Стиль [Style]	Стиль изображения: <i>Стандарт [Standart]</i> , <i>Программ. [Soft]</i> или <i>Яркий. [Vivid]</i> .
Яркость [Brightness]	Яркость изображения: от <i>1</i> до <i>100</i> . Чем больше значение, тем ярче передаваемое изображение.
Контраст [Sharpness]	Контрастность изображения: от <i>1</i> до <i>100</i> . Чем больше значение, тем контрастнее передаваемое изображение.
Насыщенность [Saturation]	Насыщенность изображения: от <i>1</i> до <i>100</i> . Чем больше значение, тем более насыщенно цветом передаваемое изображение.
Гамма CNT [Chroma CNT]	Степень подавления цвета: от <i>1</i> до <i>100</i> .
Резкость [Sharpness]	Резкость изображения: от <i>1</i> до <i>100</i> . Чем больше значение, тем выше резкость передаваемого изображения.
Резкость CNT [Sharpness CNT]	Резкость центральной части изображения: от <i>1</i> до <i>100</i> . Чем больше значение, тем выше резкость передаваемого изображения.
Гамма [Gamma]	Цветовая гамма: от <i>1</i> до <i>100</i> .

Настройка	Описание
Перевернут [Flip]	Поворот изображения на 180°: 0° [No Flip] — не поворачивать изображение; 180° [Flip 180°] — повернуть изображение.
Заморозка картинки [Picture Freeze]	При использовании пресетов, камера не будет отображать изображения при повороте, т. е. картинка будет статичной до тех пор, пока камера не перейдёт на следующий пресет. (Подробнее о настройке пресетов см. раздел 3.4.3.1) Вкл. [On] — заморозка кадра включена; Выкл. [Off] — заморозка кадра выключена.

◆ **Экспозиция [Exposure]** —настройка экспозиции

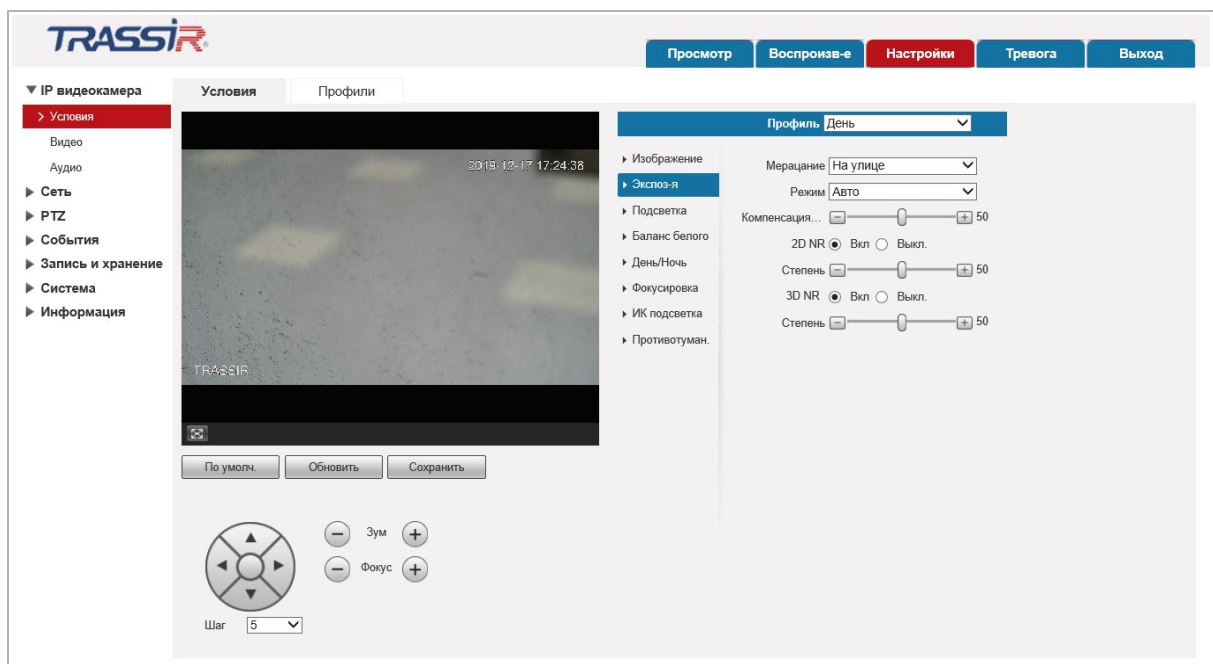

Настройка	Описание
Мерцание [Anti-flicker]	Используется только в режиме экспозиции: Авто [Auto] . Частота электрической сети (50Hz или 60Hz), к которой подключена IP-камера. Выберите На улице [Outdoor] для отключения данного параметра.
Режим [Exposure]	Режим экспозиции: Авто [Auto] —автоматический выбор экспозиции, при этом камера сама выбирает настройки при котором будет передаваться наилучшее качество видеопотока; Приоритет выдер. [Shutter Priority] —автоматический выбор экспозиции при помощи изменения величины выдержки; Приоритет диаф. [Aperture Priority] —автоматический выбор экспозиции при помощи изменения величины диафрагмы; Вручн. [Manual] —ручная настройка экспозиции.
Компенсация засветки [Exposure Comp]	Используется только в режимах экспозиции: Авто [Auto] , Приоритет выдер. [Shutter Priority] и Приоритет диаф. [Gain Priority] . Ручная настройка размера диафрагмы: от 1 до 50 .

Настройка	Описание
2D NR [2D NR]	Установите флаг для использования 2D NR для подавления шумов. В настройке <i>Степень [Grade]</i> установите степень подавления шумов: от 1 до 50 .
3D NR [3D NR]	Установите флаг для использования 3D NR для подавления шумов. В настройке <i>Степень [Grade]</i> установите степень подавления шумов: от 1 до 50 .

◆ **Подсветка. [Backlight]** —настройка фонового освещения

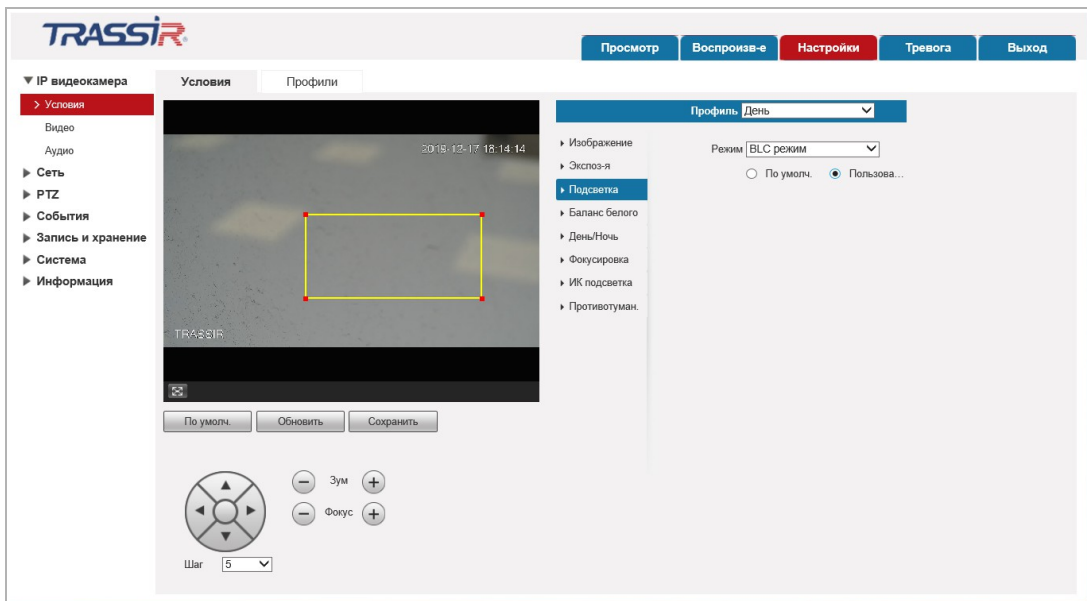

Настройка	Описание
Режим [Mode]	<i>Выкл. [Off]</i> - фоновая подсветка выключена; <i>BLC режим [BLC]</i> - режим компенсации заднего света: <i>По умолч. [Default]</i> и <i>Пользовательский [Customized]</i> ; <i>HLC [HLC]</i> - настройка компенсации сильной засветки, от 1 до 100 ; <i>WDR [WDR]</i> —настройка компенсации заднего света, от 1 до 100 .

◆ **Баланс Белого[WB]** —настройка баланса белого

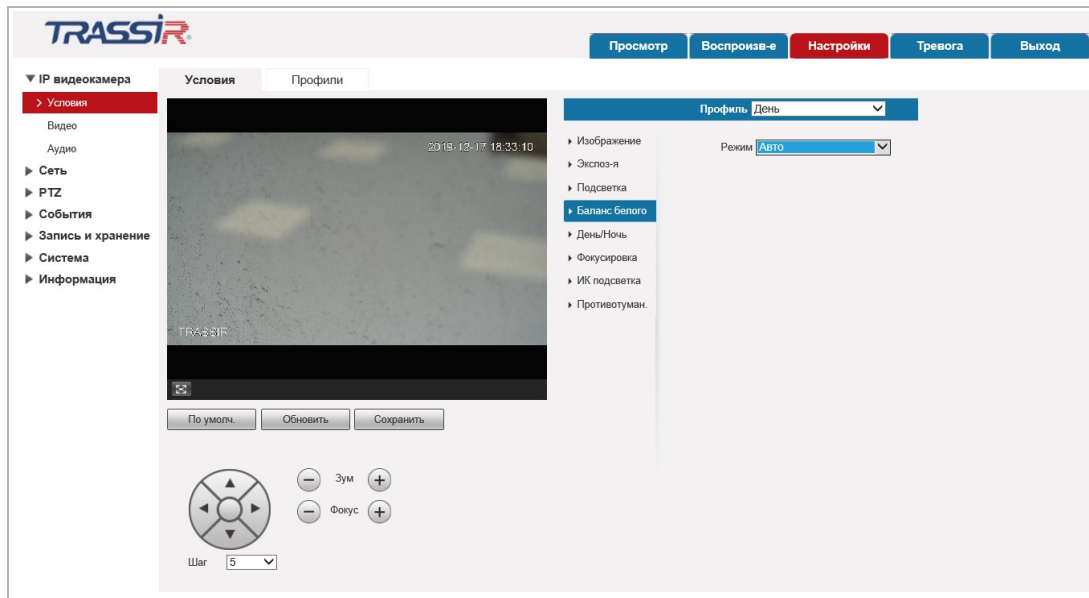

Настройка	Описание
Режим [Mode]	<p>Параметр изменяющий баланс белого, в зависимости от условий освещенности снимаемой области:</p> <p>Авто [Auto] —автоматический выбор баланса белого, при этом камера сама выбирает настройку при котором будет передаваться наилучшее качество видеопотока;</p> <p>Внутри помещения [Indoor] – баланс белого адаптированный к съемке внутри помещения;</p> <p>На улице [Outdoor] – баланс белого адаптированный к съемке вне помещения;</p> <p>ATW [ATW] – режим, при котором производится непрерывная регулировка баланса белого, в соответствии с любым изменением цветовой температуры;</p> <p>Вручн. [Customized] —ручная настройка баланса белого при помощи настроек Уровень красного [Red] и Уровень синего [Blue];</p> <p>Лампа дневного света [Sodium Lamp] –баланс белого адаптированный к съемке областей, освещенных лампами накаливания;</p> <p>Натуральный [Natural] – автоматическое определение баланса белого специально адаптированного к съемке вне помещения;</p> <p>Уличное освещение [Street Lamp] –автоматическое определение баланса белого специально адаптированного к съемке областей, освещённых уличными лампами.</p>

◆ **День/Ночь. [Day&Night]** —настройка режима переключения День/Ночь

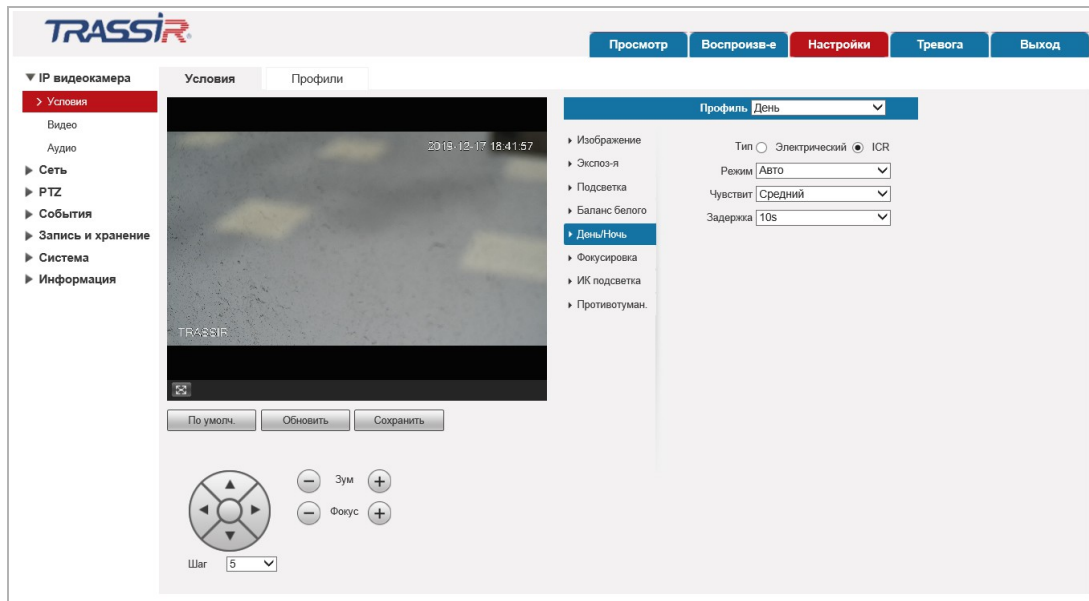

Настройка	Описание
Тип [Type]	Тип переключателя: <i>Электрический [Electrical] / ICR [ICR]</i> .
Режим [Mode]	Переключение между дневным и ночным режимом съемки: <i>Авто [Auto]</i> —автоматическое переключение, в зависимости от уровня освещенности области съемки; <i>Цвет [Color]</i> —включение дневного режима съемки; <i>Ч/Б [Black & Night]</i> —включение ночного режима съемки.
Чувствит [Sensitivity]	Чувствительность датчика освещенности при использовании автоматического переключения: <i>Низкий [Low], Средний [Middle], Высокий [High]</i> .
Задержка [Delay]	Задержка при переключении между режимами: от <i>2s</i> до <i>10s</i> .

◆ **Фокусировка [Focus & Zoom]** —настройка фокуса, приближения и удаления

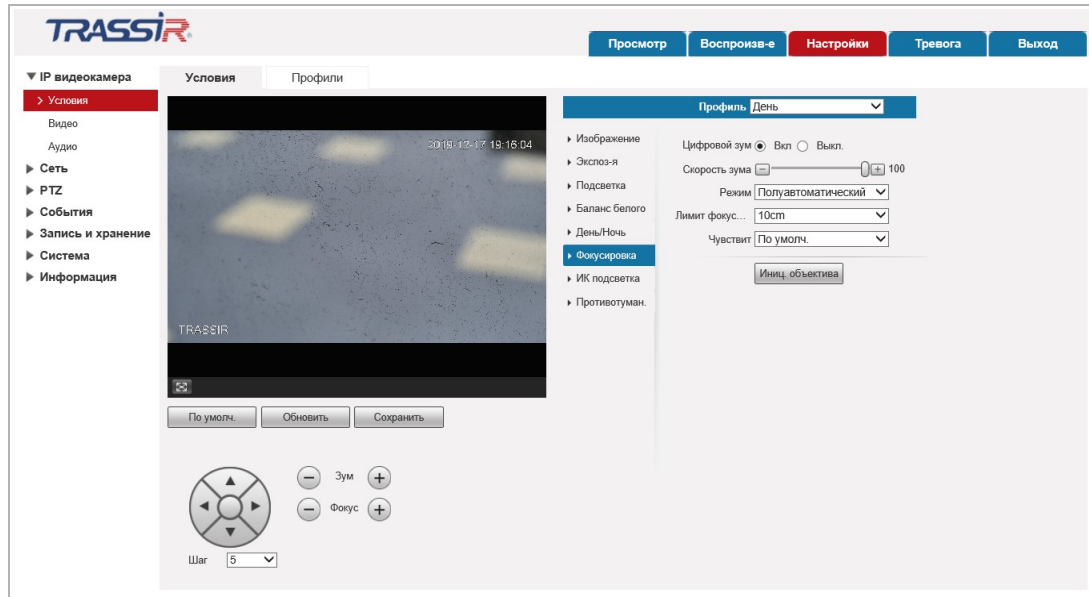

Настройка	Описание
Цифровой зум [Digital zoom]	Цифровое увеличение: Вкл. [On] - включить; Выкл. [Off] - выключить.
Скорость зума [Zoom Speed]	Скорость приближения/удаления: от 1 до 100 .
Режим [Focus Mode]	Режим фокусировки камеры: Авто [Auto] —автоматическая фокусировка; Полуавтоматический [Semi Auto] —полуавтоматический режим фокусировки, при котором автоматическая фокусировка не используется при переходе по предустановленным точкам; Вручн. [Manual] —ручная фокусировка.
Лимит фокусировки [Focus Limit]	Размер зоны резкости при выполнении автофокусировки: 10CM, 50CM, 1M, 2M, 3M, 5M . Авто [Auto] —зона резкости определяться автоматически.
Чувствит [Sensitivity]	Чувствительность при автоматическом и полуавтоматическом режиме фокусировки: Высокий [High] , По умолч. [Default] или Низкий [Low] .
Иниц. Объектива [Lens initialization]	Запуск инициализации камеры.

◆ **ИК подсветка [IR Light]** —настройка ИК подсветки

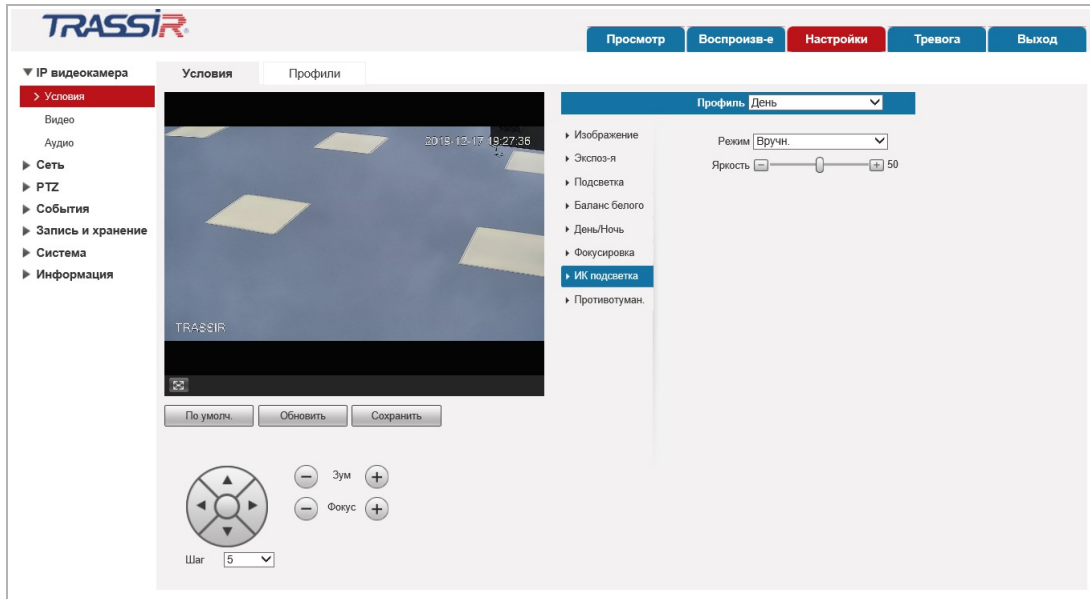

Настройка

Описание

Режим [Mode]

Вручн. [Manual] — ручная настройка яркости ИК подсветки, от **0** до **100**;
Smart IR [Smart IR] — автоматическая настройка интенсивности инфракрасных светодиодов камеры для компенсации расстояния до объекта;
ZoomPrio [ZoomPrio] —настройка коррекции, от **0** до **100**.

- ◆ **Противотуман. [Defog]** — настройка параметра улучшения изображения в условиях тумана или дождя

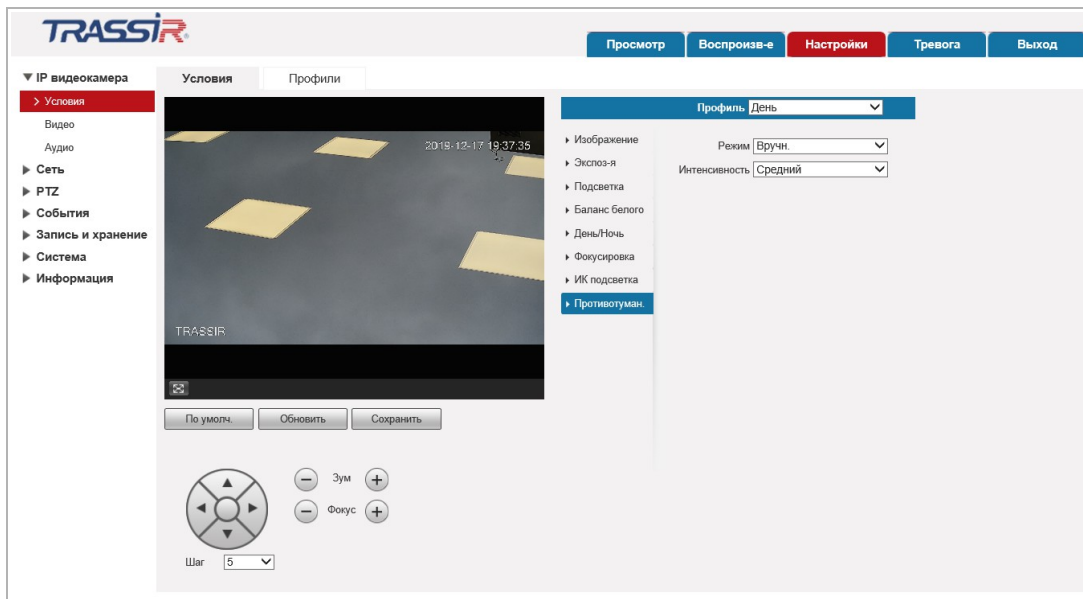

Настройка	Описание
Режим [Mode]	Выкл. [Off] — настройка выключена; Вруч. [Manual] — ручной выбор интенсивности параметра: Низкий [Low] , Средний [Middle] , Высокий [High] ; Авто [Auto] — автоматическое включение настройки.

Для сохранения выбранных настроек нажмите **Сохранить [Save]**.

3.4.1.1.2 Вкладка «Профили»

Для доступа к настройкам нажмите на вкладку *Профили [Profile Management]*.

В зависимости от выбранного значения *Профили. [Profile Management]* будет изменяться окно настроек профиля:

- ◆ *Основной. [General]* — обычный профиль работы камеры;

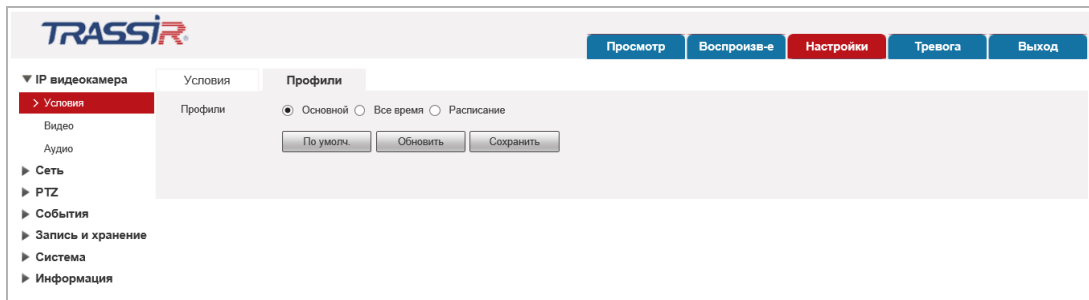

- ◆ *Всё время [Full Time]* — постоянно используется один профиль *День [Day]* или *Ночь [Night]*;

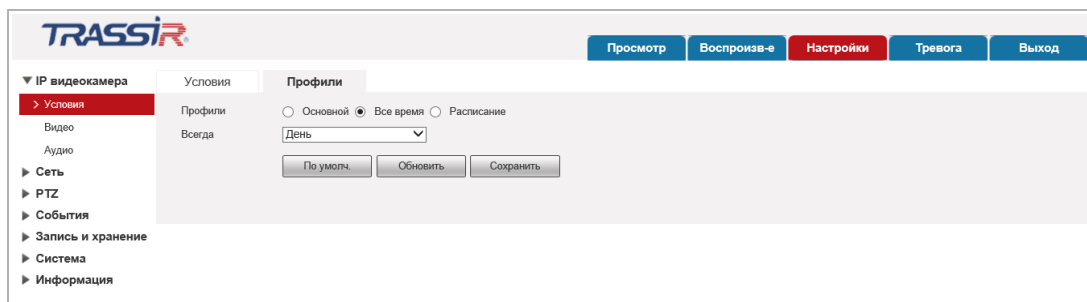

- ◆ *Расписание [Schedule]* — переключение на ночной профиль определяется настроенным расписанием.

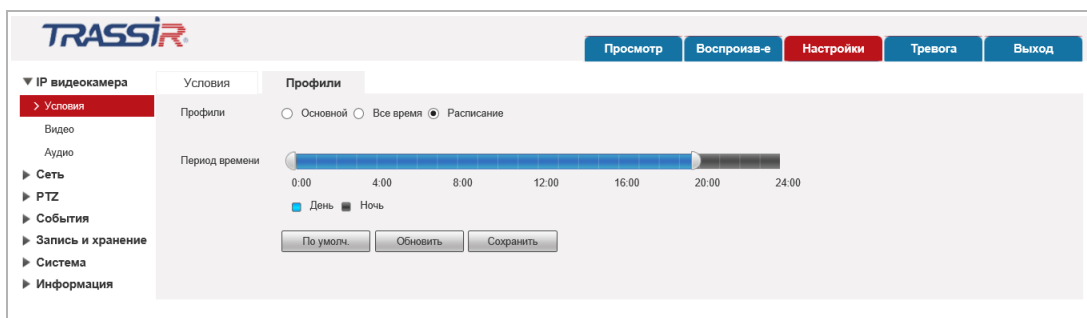

Для сохранения выбранных настроек нажмите кнопку *Сохранить [Save]*.

3.4.1.2 Меню «Видео»

Для открытия меню нажмите на ссылку *Видео [Video]*.

Меню состоит из вкладок, которые позволяют:

- ◆ *Видео [Video]* —настроить качество и степень сжатия видеопотоков (см. раздел 3.4.1.2.1);
- ◆ *Снимок [Snapshot]* — настроить качество снимков изображения (см. раздел 3.4.1.2.2);
- ◆ *Наложение [Overlay]* —задать положение зон маскирования, название канала и дату (см. раздел 3.4.1.2.3);
- ◆ *Область наблюдения [ROI]* — настроить зоны ROI(см. раздел 3.4.1.2.4);
- ◆ *Путь [Path]* —настроить пути сохранения видео и снимков с IP-камеры (см. раздел 3.4.1.2.5).

3.4.1.2.1 Вкладка «Видео»

ВНИМАНИЕ!

Будьте внимательны, если вы используете IP-камеру вместе с ПО TRASSIR, то настройки видеопотоков необходимо устанавливать с помощью ПО TRASSIR.

Для доступа к настройкам перейдите на вкладку *Видео [Video]*.

The screenshot shows the 'Настройки' (Settings) tab for an IP camera. The 'Видео' (Video) section is active. It displays settings for two streams: 'Основной поток' (Main stream) and 'Доп. поток' (Additional stream). Both streams have the same settings: Compression (H.264H), Resolution (1920*1080(1080P)), Frame rate (25), Bitrate type (CBR), and Range (1792-8192Kb/S for main, 256-2304Kb/S for additional). The 'Доп. поток' section has a checked 'Вкл.' (Enable) checkbox and a dropdown for 'Доп. поток 1'. There are buttons for 'По умолч.' (Default), 'Обновить' (Refresh), and 'Сохранить' (Save).

Чтобы включить передачу по дополнительному потоку (субпотоку) установите флаг *Вкл. [Enable]*.

Для каждого передаваемого потока (основного и дополнительного) можно настроить следующие параметры видео:

Настройка	Описание
Тип потока [Stream]	IP-камера позволяет записывать видеопотоки при съемке различных ситуаций с разными настройками. Например, для наиболее важных, таких как запись по тревоге (<i>Тревога [Alarm]</i>) или обнаружение движения (<i>При движении [Motion]</i>) использовать более высокую частоту кадров и больше разрешение, а остальные (<i>Доп. поток 1-2 [Sub Stream 1-2]</i>) с низким разрешением и меньшим числом кадров. Все остальные настройки производятся для выбранного типа.
Сжатие [Encode Mode]	Стандарт сжатия видеопотока. Для основного потока канала можно использовать следующие стандарты сжатия: <i>H264</i> или <i>H265</i> . Для дополнительного: <i>MJPEG</i> , <i>H264</i> или <i>H265</i> .
Разрешение [Resolution]	Разрешение передаваемого изображения. Для основного потока доступен выбор следующих разрешений: <i>1920*1080(1080P)</i> , или <i>1280*720(720P)</i> . Для дополнительного потока 1: <i>352*288(CIF)</i> или <i>740*576(D1)</i> . Для дополнительного потока 2: <i>1280*720(720P)</i> , <i>352*288(CIF)</i> или <i>740*576(D1)</i> . В зависимости от модели камеры список разрешений может отличаться.

Настройка	Описание
Частота кадров [Frame rate(FPS)]	Скорость съемки видео, количество кадров в секунду снимаемой IP-камерой. Для основного и дополнительного потоков от <i>1fps</i> до <i>25fps</i> . В зависимости от модели камеры список значений может отличаться.
Тип битрейта [Bit Rate Type]	Режим сжатия видеопотока: постоянный <i>CBR [CBR]</i> / переменный <i>VBR [VBR]</i> .
Диапазон значений [Reference Bit Rate]	Информационное поле, сообщающее, в зависимости от предыдущих настроек, минимальное и максимальное значения скорости сжатия.
Битрейт [Bit Rate]	При использовании постоянного режима сжатия значение настройки используется как максимальное значение степени сжатия. Для основного потока: <i>4096Kb/S, 6144Kb/S, 8192Kb/S</i> . Для дополнительного: от <i>384Kb/S</i> до <i>2048Kb/S</i> . Или выберите <i>Вручную [Customized]</i> и в поле ниже введите требуемое значение.
Интервал I кадров [I frame Interval]	Максимальное расстояние между двумя соседними ключевыми кадрами: от <i>25</i> до <i>150</i> кадров.
SVC [SVC]	Настройка SVC —масштабного видеокодирования, позволяющего передавать в одном потоке несколько дополнительных потоков различного качества: <i>1 (off), 2, 3</i> .
Настройки [Watermark Settings]	Установите флаг для добавления в видеоизображение водяных знаков.
Водяной знак [Watermark Character]	Поле для ввода текста, используемого в качестве водяного знака.

Для сохранения выбранных настроек нажмите кнопку **Сохранить [Save]**.

3.4.1.2.2 Вкладка «Снимок»

Для доступа к настройкам нажмите на вкладку **Снимок [Snapshot]**.

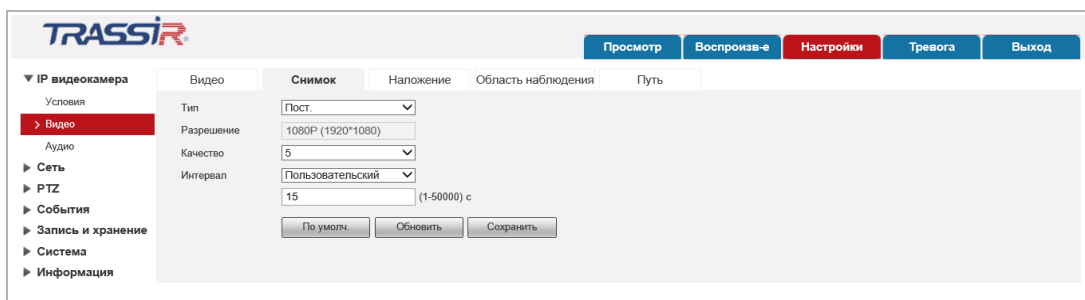

Настройка	Описание
Тип [Snapshot Type]	Настройки параметров снимков определяются в зависимости от типа снимаемой ситуации: <i>По событию [Event]</i> — во время тревожных событий или обнаружения движения; <i>Пост. [General]</i> — во всех остальных случаях. Все остальные настройки производятся для выбранного типа.
Разрешение [Image Size]	Размер сохраняемого снимка: 1080P(1920*1080) . В зависимости от модели камеры параметр может отличаться.
Качество [Quality]	Качество сохраняемого снимка: от 1 до 6(Лучшее) [6(Best)] .
Интервал [Interval]	Интервал времени между съемками: от 1 с до 7 с . <i>Пользовательский [Customized]</i> — интервал задается вручную, от 1 до 50000 с .

Для сохранения выбранных настроек нажмите кнопку **Сохранить [Save]**.

3.4.1.2.3 Вкладка «Наложение»

На вкладке производится настройка положения зон маскирования, текста выводимого на видеозображении, а также уведомлений о возникших неполадках. Для доступа к настройкам нажмите на вкладку **Наложение [Overlay]**.

- ◆ **PTZ приватные зоны [Privacy Masking]** — вы можете задать до 24 зон маскирования в разных точках съёмки, которые не будут записываться камерой.

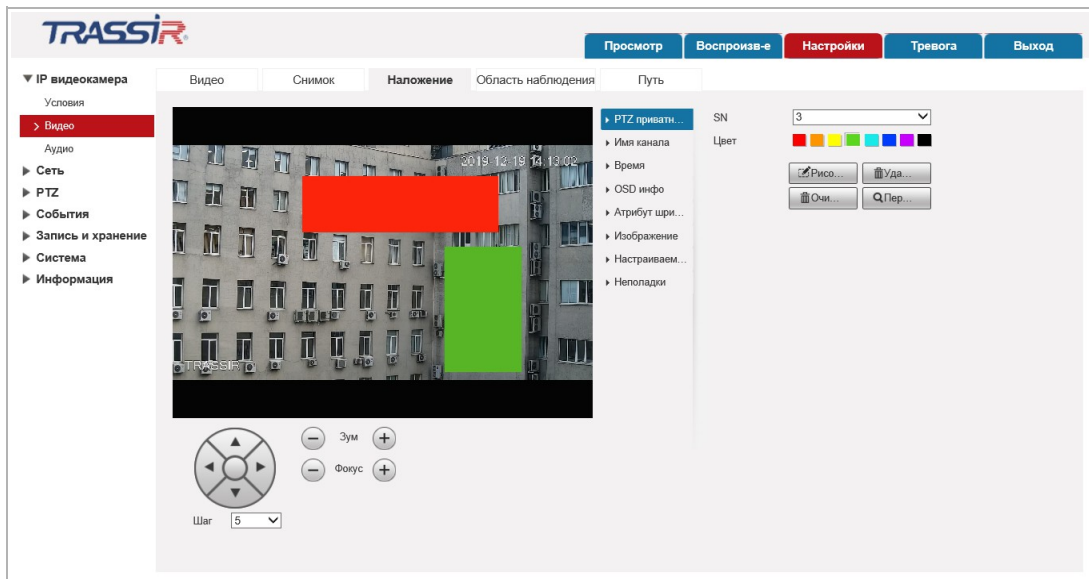

Настройка	Описание
SN [SN]	Задайте номер настраиваемой зоны.
Цвет [Color]	Выберите цвет зоны.
Рисование [Draw]	Определите область съёмки, которую необходимо скрыть и нажмите кнопку для рисования зоны.
Удалить [Delete]	Удалить последнюю нарисованную зону.
Очистить [Clear]	Удалить все зоны с изображения.
Перейти [Go to]	Перейти к следующей настроенной зоне.

- ◆ **Имя канала [Channel title]** — задайте текст и расположение названия канала.

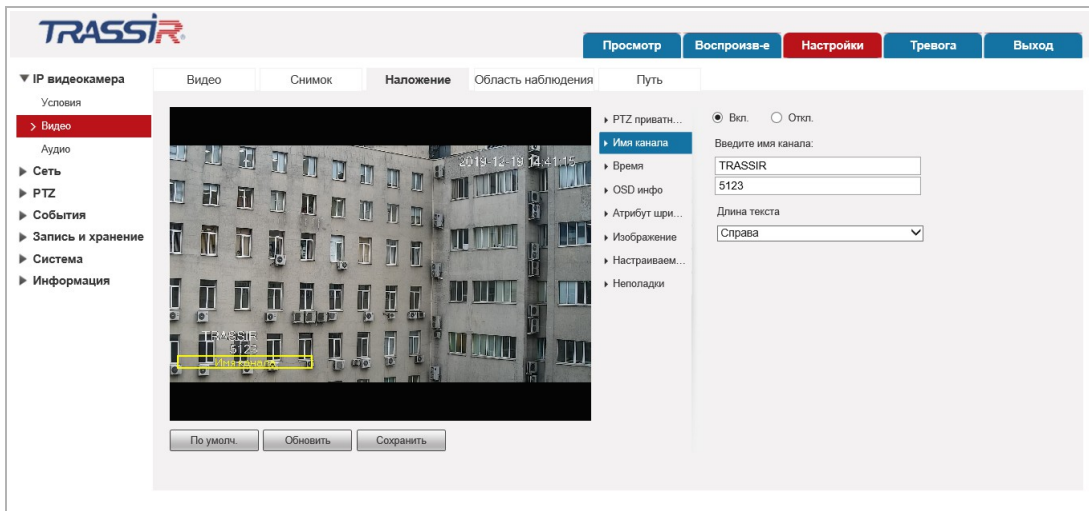

Настройка	Описание
Вкл. [Enable]	Установите флаг, для включения отображения названия канала на видео.
Откл. [Disable]	Установите флаг, чтобы не отображать название канала на видео.
Введите имя канала [Input Channel Title]	Задайте имя канала. Текст на видео может занимать две строчки.
Длина текста [Text Align]	Задайте положение текста на видео: <i>Справа [Right]</i> или <i>Слева [Left]</i> .

- ◆ **Время [Time Title]** — включите отображение даты и времени записи на видео.

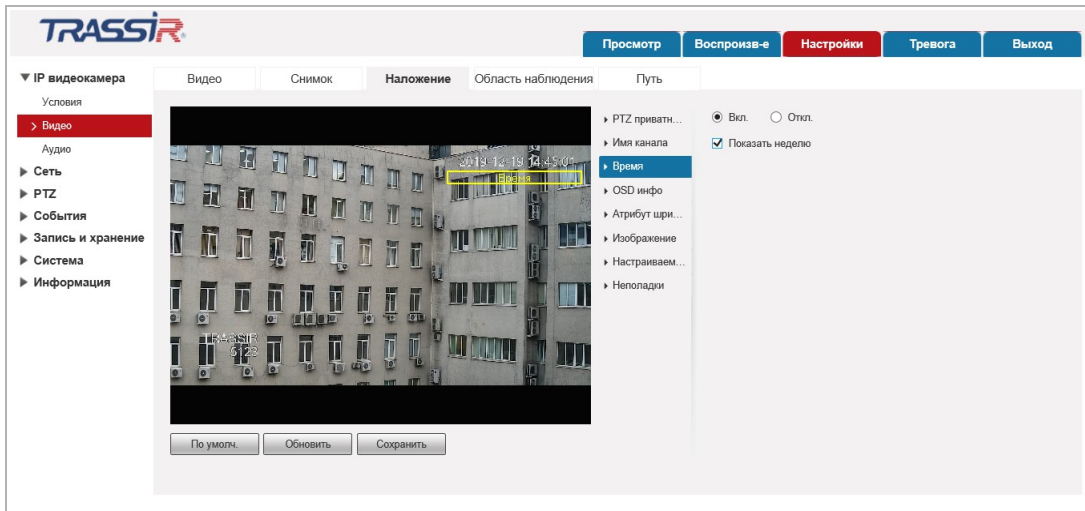

Настройка	Описание
Вкл. [Enable]	Установите флаг, для включения отображения даты и времени на видео.
Откл. [Disable]	Установите флаг, чтобы не отображать дату и время видео.
Показать неделю [Week Display]	Установите флаг для отображения дня недели.

Чтобы задать положение времени и даты, переместите её левой кнопкой мыши в нужное место на изображении.

- ◆ **OSD инфо [OSD info]** — включите отображение дополнительной информации на видео.

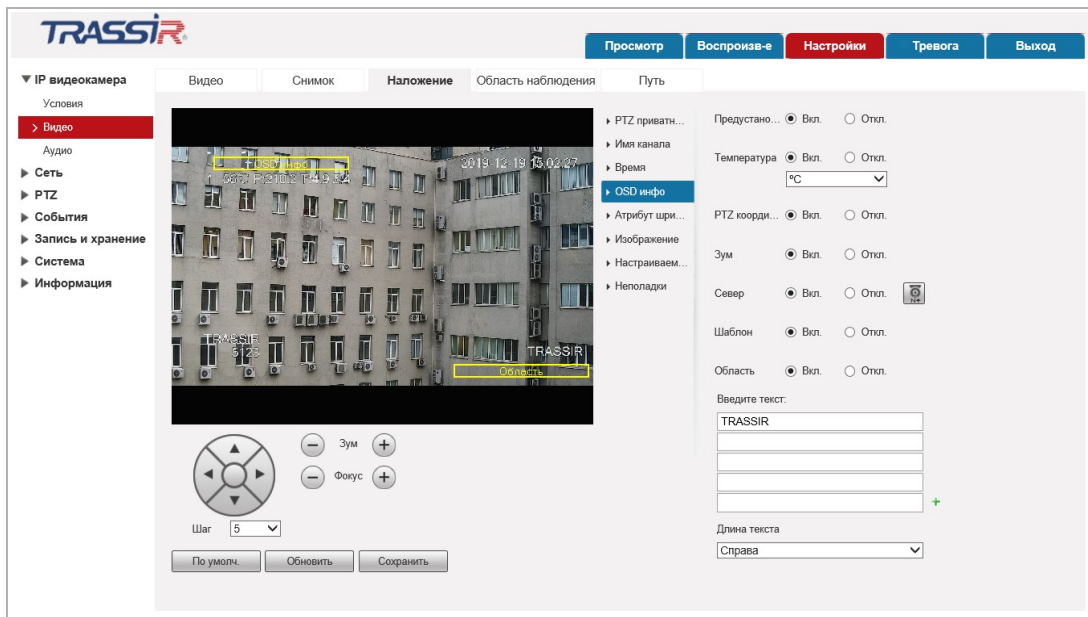

Настройка	Описание
Предустановка [Preset]	Установите флаг Вкл. [Enable] для отображения текущей предустановки на видео. Подробнее о настройке предустановок см. раздел 3.2.2.
Температура [Temperature]	Установите флаг Вкл. [Enable] для отображения температуры В открывшемся выпадающем списке вы можете выбрать единицы измерения: °C , °F или °K .
PTZ координаты [Coordinates]	Установите флаг Вкл. [Enable] для отображения координат PTZ на видео.
Зум [Zoom]	Установите флаг Вкл. [Enable] чтобы отобразить на видео во сколько раз увеличено изображение в данный момент.
Север [North]	Установите флаг Вкл. [Enable] для включения настройки. С помощью кнопок-стрелок задайте положение камеры, которое будет принято как север.
Шаблон [Pattern]	Установите флаг Вкл. [Enable] для отображения текущего шаблона на видео. Подробнее о настройке шаблонов см. раздел 3.2.2.
Область [Text Overlay]	Установите флаг Вкл. [Enable] для отображения дополнительного текста на видео.
Введите текст [Input Text]	Введите дополнительный текст.
Длина текста [Text Align]	Выберите положение текста на видео: Справа [Right] или Слева [Left] .

- ◆ **Атрибут шрифта [Font Attribute]** —настройте шрифт OSD меню.

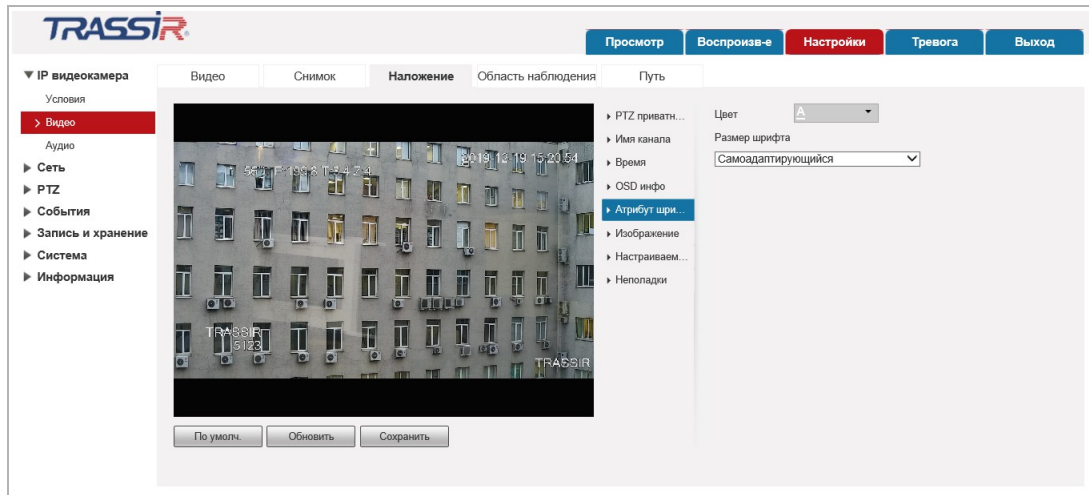

Настройка

Описание

Цвет
[Color]

Выберите цвет шрифта OSD меню.

Размера шрифта
[Font size]

Выберите размер шрифта: **64*64, 48*48, 32*32, 16*16** или **Самоадаптирующийся [Self-adaptation]**.

- ◆ **Изображение [Picture Overlay]** —добавьте изображение на видео.

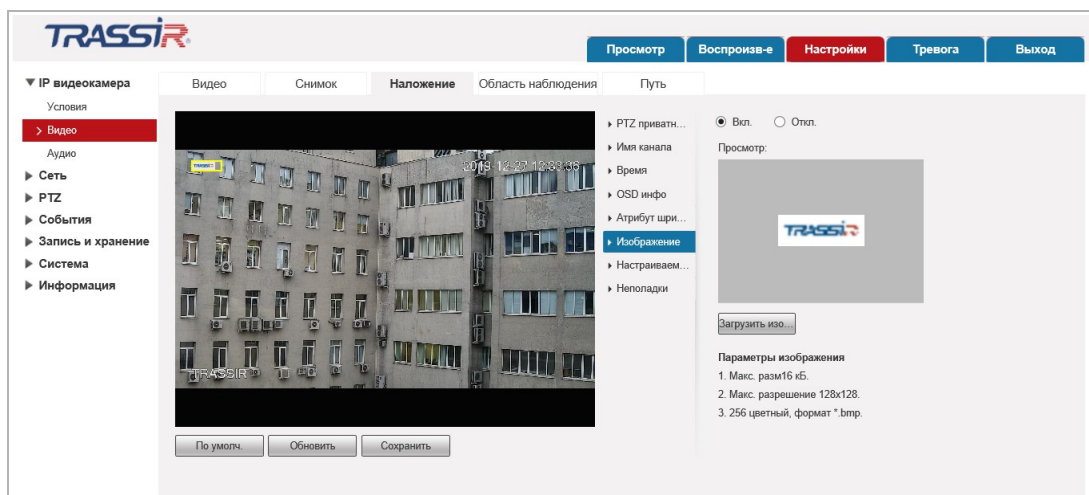

Установите флаг **Вкл. [Enable]** чтобы воспользоваться настройкой, установите флаг **Откл. [Disable]** чтобы отключить.

Чтобы задать положение изображения на видео, левой кнопкой мыши перемещайте рамку на видео.

Нажмите **Загрузить изображение [Upload Picture]** для загрузки изображения.

- ◆ **Настраиваемое наложение [Custom Overlay]** — добавьте и настройте собственное меню.

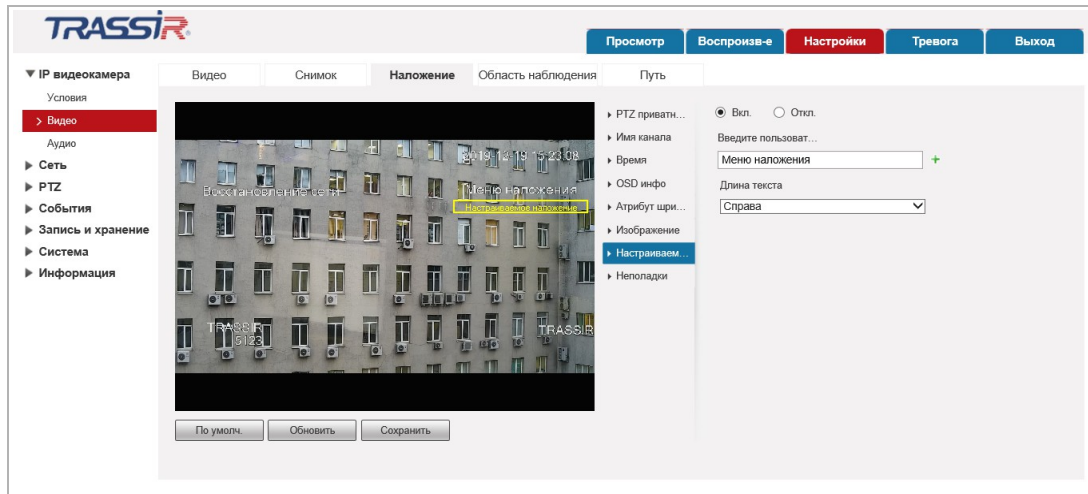

Настройка	Описание
Вкл. [Enable]	Установите флаг, для включения пользовательского меню.
Откл. [Disable]	Установите флаг, чтобы не включать пользовательское меню на видео.
Введите пользовательское меню [Input Custom OSD]	Введите текст меню.
Длина текста [Text Align]	Задайте положение меню: <i>Справа [Right]</i> или <i>Слева [Left]</i> .

- ◆ **Неполадки [Abnormal]** - включите отображение сообщений о возникших неполадках на видео.

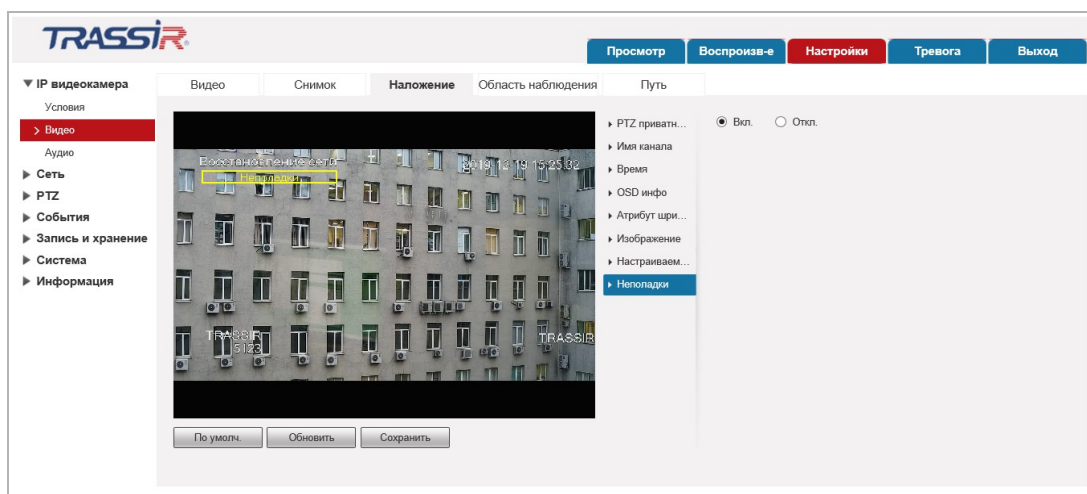

Чтобы включить на видео отображение сообщений о неполадках, установите флаг **Вкл. [Enable]**, установите флаг **Откл. [Disable]** чтобы отключить.

Для сохранения выбранных настроек нажмите кнопку **Сохранить [Save]**.

3.4.1.2.4 Вкладка «Область наблюдения»

Для настройки области интереса на видео, которая будет записываться в повышенном качестве, нажмите на вкладку **Область наблюдения [ROI]**.

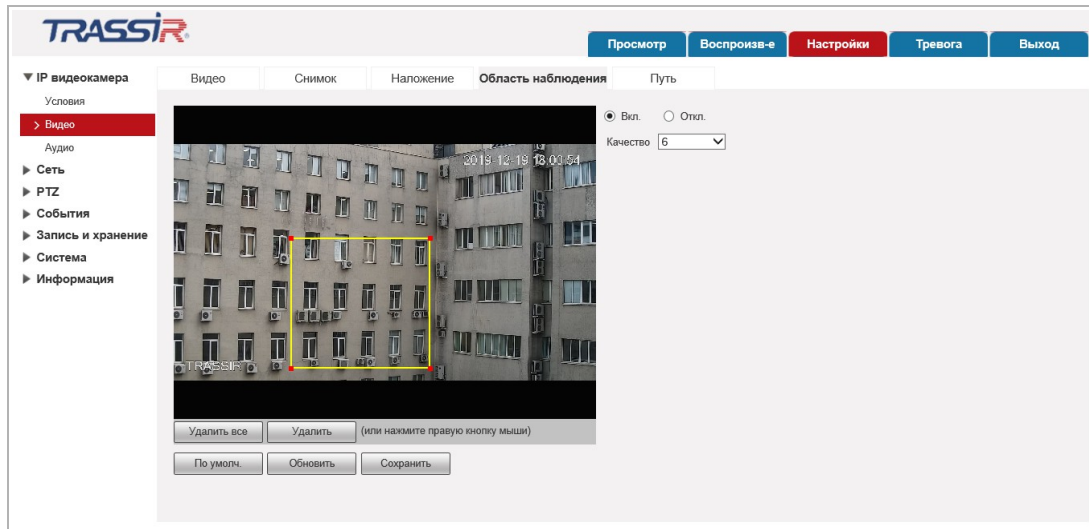

Левой кнопкой мыши выделите необходимую зону на видео.

ПРИМЕЧАНИЕ.

Можно задать до восьми зон ROI.

Настройка	Описание
Вкл. [Enable]	Установите флаг, чтобы воспользоваться настройкой.
Откл. [Disable]	Установите флаг, чтобы отключить настройку.
Качество [Image Quality]	Задайте качество изображения в выбранной зоне, от 1 до 6 . Чем выше значение, тем выше качество.
Удалить все [Remove All]	Удалить все зоны на видео.
Удалить [Delete]	Удалить последнюю нарисованную зону.

Для сохранения выбранных настроек нажмите кнопку **Сохранить [Save]**.

3.4.1.2.5 Вкладка «Путь»

На вкладке производится настройка путей сохранения снимков и видеоархива. Для доступа к настройкам нажмите на вкладку *Путь [Path]*.

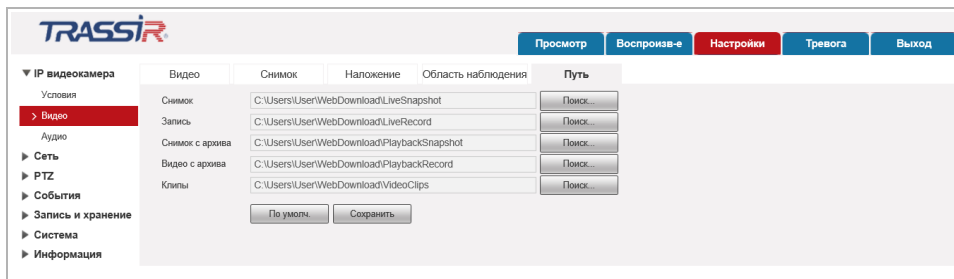

Настройка	Описание
Снимок [Snapshot Path]	Введите путь к директории, в которой будут сохраняться снимки с камеры. Для выбора директории на локальном ПК нажмите кнопку <i>Поиск... [Browse...]</i> .
Запись [Record Path]	Введите путь к директории, в которой будут сохраняться видео с камеры. Для выбора директории на локальном ПК нажмите кнопку <i>Поиск... [Browse...]</i> .
Снимок с архива [Playback Snapshot]	Введите путь к директории, в которой будут сохраняться снимки из архива. Для выбора директории на локальном ПК нажмите кнопку <i>Поиск... [Browse...]</i> .
Видео с архива [Playback Download]	Введите путь к директории, в которой будут сохраняться видео из архива. Для выбора директории на локальном ПК нажмите кнопку <i>Поиск... [Browse...]</i> .
Клипы [Video Clips]	Введите путь к директории, в которой будут сохраняться видео. Для выбора директории на локальном ПК нажмите кнопку <i>Поиск... [Browse...]</i> .

Для сохранения выбранных настроек нажмите кнопку *Сохранить [Save]*.

3.4.1.3 Меню «Аудио»

Для открытия меню нажмите на ссылку [Аудио \[Audio\]](#).

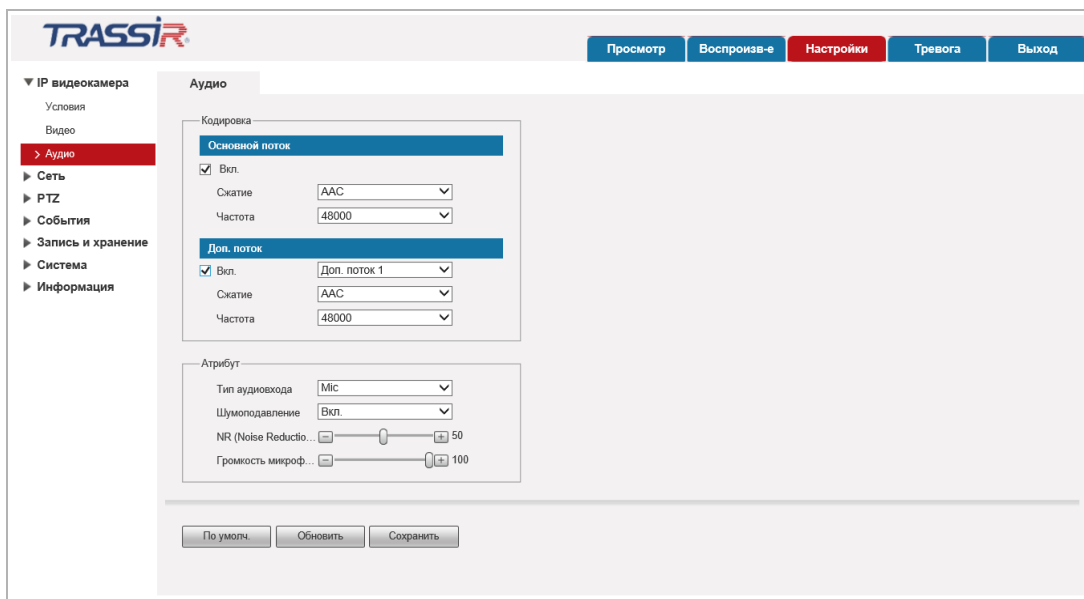

Настройка	Описание
Вкл. [Enable]	Установите флаг для записи аудиопотока на основном и/или дополнительном каналах.
Кодек [Encode Mode]	Стандарт сжатия аудиопотока на основном и/или дополнительном каналах: <i>G.711A, G.711Mu, G726, AAC, MPEG2-Layer2, G722.1, G729.</i>
Частота [Sampling frequency]	Частота сохраняемого аудиопотока: <i>8000, 16000, 48000.</i>
Тип аудиовхода [AudioIn Type]	Выберите тип аудиовхода.
Шумоподавление [Noise Filter]	<i>Вкл. [Enable]</i> - включено, <i>Выкл. [Disable]</i> – выключено.
NR (Noise Reduction Level) [NR (Noise Reduction Level)]	Уровень шумоподавления, от <i>1</i> до <i>100</i> .
Громкость микрофона [Microphone Volume]	от <i>0</i> до <i>100</i> .

Для сохранения выбранных настроек нажмите кнопку [Сохранить \[Save\]](#).

3.4.2 Меню «Сеть»

Для открытия дополнительного меню нажмите на ссылку **Сеть [Network]**.

Меню состоит из дополнительных пунктов, которые позволяют:

- ◆ **TCP/IP [TCP/IP]** —настроить параметры сетевого интерфейса камеры (см. раздел 3.4.2.1);
- ◆ **Порт [Port]** —выбрать сетевые порты, используемые IP-камерой (см. раздел 3.4.2.2);
- ◆ **PPPoE [PPPoE]** — настроить соединение IP-камерой по протоколу PPPoE (см. раздел 3.4.2.3);
- ◆ **DDNS [DDNS]** —настроить параметры подключения к DDNS-серверу (см. раздел 3.4.2.4);
- ◆ **SMTP (эл. почта) [SMTP(Email)]** — настроить параметры отправки IP-камерой сообщений по электронной почте (см. раздел 3.4.2.5);
- ◆ **UPnP [UPnP]** —настроить параметры сервиса UPnP и переадресацию сетевых портов IP-камеры (см. раздел 3.4.2.6);
- ◆ **SNMP [SNMP]** —настроить управление IP-камерой по SNMP (см. раздел 3.4.2.7);
- ◆ **Bonjour [Bonjour]** —настроить сервис поиска IP-камеры (см. раздел 3.4.2.8);
- ◆ **Мультикаст [Multicast]** —настроить потоковое вещание с IP-камеры (см. раздел 3.4.2.9);
- ◆ **802.1x [802.1x]** —настроить WiFi-модуль (см. раздел 3.4.2.10);
- ◆ **QoS [QoS]** —настроить приоритеты потоков (см. раздел 3.4.2.11);
- ◆ **Доступ [Access Platform]** —настроить доступ через ONVIF(см. раздел 3.4.2.12).

3.4.2.1 Меню «TCP/IP»

Для настройки сетевого интерфейса IP-камеры нажмите на ссылку **TCP/IP [TCP/IP]**.

Настройка	Описание
Имя хоста [Host Name]	Сетевое имя IP-камеры, используемое для идентификации ее в локальной сети.
Сетевая карта [Ethernet Card]	Сетевой интерфейс, через который будет происходить передача данных: <i>Провод (По умолч.) [Wire(DEFAULT)].</i>
Режим [Mode]	Если в локальной сети, к которой подключена IP-камера есть DHCP-сервер, то настройки сетевого интерфейса IP-камеры можно получить автоматически. Выберите <i>Статич. [Static]</i> , для задания произвольных настроек. Выберите <i>DHCP [DHCP]</i> . Значения <i>IP адреса [IP Address]</i> , <i>Маски подсети [Subnet mask]</i> и <i>Шлюза [Default Gateway]</i> будут получены от DHCP-сервера.
MAC Адрес [MAC Address]	MAC-адрес IP-камеры.
IP Версия [IP Version]	Версия протокола IP: <i>IPv6 / IPv4</i> . Остальные настройки указываются в формате выбранного протокола.
IP адрес [IP Address]	IP-адрес, который будет использоваться при обращении к IP-камере.
Маска подсети [Subnet mask]	Маска подсети, к которой подключена IP-камера.
Шлюз [Default Gateway]	IP-адрес прокси-сервера, если для подключения к другой сети (например, интернет) используется межсетевой шлюз.
Основной DNS [Preferred DNS Server]	IP-адрес основного DNS-сервера.
Альтерн. DNS [Alternate DNS Server]	IP-адрес альтернативного DNS-сервера.

Настройка	Описание
Вкл. ARP/Ping для IP адреса [Enable ARP/Ping to set IP address service]	Установите флаг для использования команд arp/ping для проверки свободного IP-адреса камеры перед его изменением.

Для сохранения выбранных настроек нажмите кнопку **Сохранить [Save]**.

3.4.2.2 Меню «Порт»

Для настройки сетевых портов IP-камеры нажмите на ссылку **Порт [Port]**.

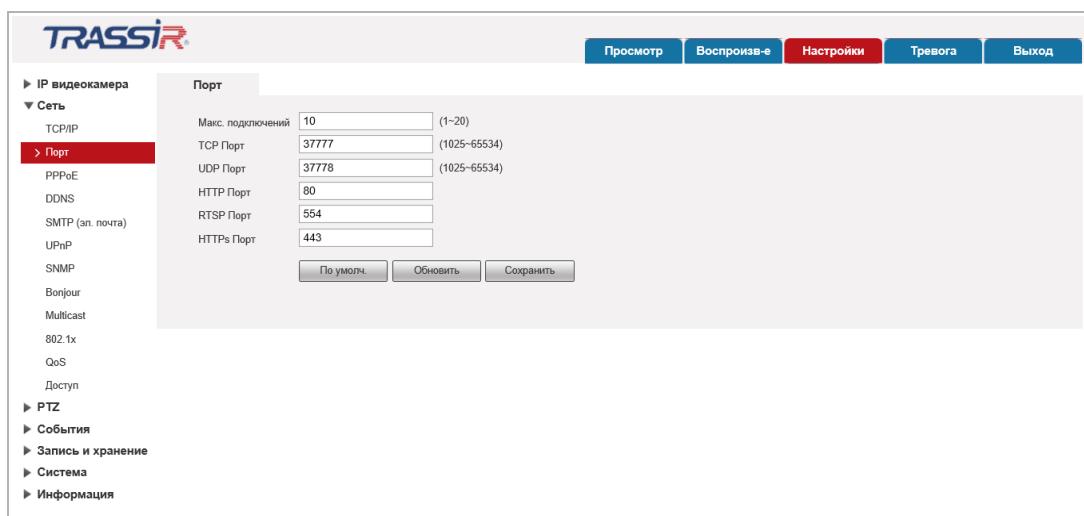

Настройка	Описание
Макс. подключений [Max Connection]	Максимальное количество одновременно подключенных сетевых устройств: от <b style="color: red;">1 до <b style="color: red;">20 . Значение по умолчанию: <b style="color: red;">10 .
TCP порт [TCP port]	Порт управления камерой по протоколу TCP. Диапазон доступных значений: от <b style="color: red;">1025 до <b style="color: red;">65534 . Значение по умолчанию: <b style="color: red;">37777 .
UDP порт [UDP Port]	Порт управления камерой по протоколу UDP. Диапазон доступных значений: от <b style="color: red;">1025 до <b style="color: red;">65534 . Значение по умолчанию: <b style="color: red;">37778 .
HTTP порт [HTTP Port]	Номер порта, используемый для подключения к web-интерфейсу IP-камеры через браузер. Значение по умолчанию: <b style="color: red;">80 .
RTSP порт [RTSP Port]	Номер порта, по которому будет производиться передача данных от IP-камеры по протоколу RTSP. Значение по умолчанию: <b style="color: red;">554 .
HTTPs порт [HTTPs Port]	Номер порта, используемый для подключения по защищенному соединению к web-интерфейсу IP-камеры через браузер. Значение по умолчанию: <b style="color: red;">443 .

ВНИМАНИЕ!

Номера сетевых портов не должны совпадать.

Для сохранения выбранных настроек нажмите кнопку *Сохранить [Save]*.

3.4.2.3 Меню «PPPoE»

Для использования протокола передачи данных PPPoE нажмите на ссылку *PPPoE [PPPoE]* и установите флаг *Вкл. [Enable]*.

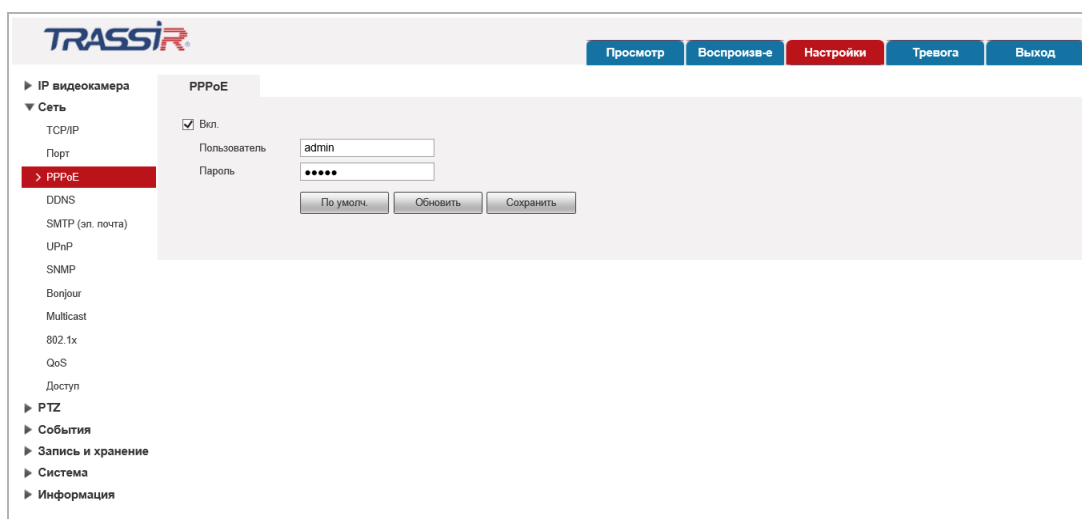

Настройка	Описание
Пользователь [Username]	Имя пользователя.
Пароль [Password]	Пароль пользователя.

Для сохранения выбранных настроек нажмите кнопку *Сохранить [Save]*.

3.4.2.4 Меню «DDNS»

Для использования DDNS-сервера для подключения к IP-камере нажмите на ссылку **DDNS [DDNS]** и установите флаг.

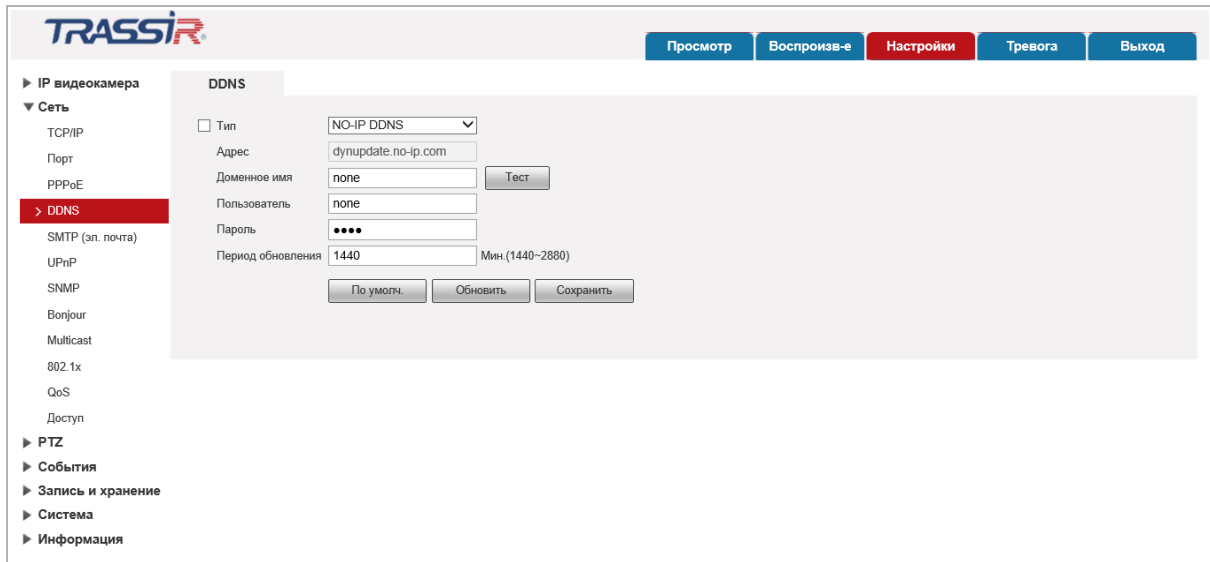

ПРИМЕЧАНИЕ.

Перед настройкой подключения к серверу DDNS необходимо зарегистрироваться на сайте, предоставляющем услугу DDNS и получить все необходимые параметры для настройки.



Настройка	Описание
Тип сервера [Server Type]	Поддерживаются следующие DDNS-сервера: CN99 DDNS , NO-IP DDNS , Dyndns DDNS .
Адрес сервера [Server]	Адрес DDNS-сервера.
Доменное имя [Domain Name]	Имя устройства, выбранное при регистрации на DDNS-сервере.
Пользователь [Username]	Имя пользователя, зарегистрированного на выбранном DDNS-сервере.
Пароль [Password]	Пароль, полученный при регистрации на выбранном DDNS-сервере.
Период обновления [Update Period]	Интервал обновления: от 1 до 500 минут.

Для сохранения выбранных настроек нажмите кнопку **Сохранить [Save]**.

3.4.2.5 Меню «SMTP (эл. почта)»

Для входа в меню нажмите на ссылку **SMTP (эл. почта) [SMTP(Email)]**.

Настройка	Описание
SMTP сервер [SMTP Server]	Имя SMTP-сервера или его IP-адрес.
Порт [Port]	Номер порта доступа на SMTP-сервер.
Анонимно [Anonymity]	Установите флаг, если SMTP-сервер поддерживает отправку сообщений без авторизации. В этом случае настройки Пользователь [Username] , Пароль [Password] и Отправитель [Sender] будут проигнорированы.
Пользователь [Username]	Имя пользователя, от которого будет приходить сообщения.
Пароль [Password]	Пароль доступа к электронному ящику.
Отправитель [Sender]	Электронный адрес, с которого будет приходить сообщения.
Шифрование [Authentication]	Использование защищенного протокол передачи данных: <i>Пусто [None]</i> —не использовать; <i>SSL [SSL]</i> —использовать протокол SSL. <i>TLS [TLS]</i> —использовать протокол TLS.
Тема [Title]	Тема письма.
Вложение [Attachment]	Установите флаг, если вы хотите получать сообщение от IP-камеры как вложение. В противном случае сообщение будет в теле письма.

Настройка	Описание
Получатель [Mail Receiver]	<p>Электронный ящик получателя сообщений от IP-камеры. Для формирования списка получателей введите адрес и нажмите кнопку .</p> <p> . В любой момент адрес может быть удален из списка. Для этого</p> <p>выделите нужный адрес и нажмите кнопку .</p>
Отчет о состоянии [Health Mail]	Установите флаг, чтобы получать сообщения о состоянии камеры.
Период обновления [Interval]	<p>Интервал времени между отправкой сообщений от IP-камеры: от 0 до 3600 сек. Значение по умолчанию: 60.</p>

При нажатии на кнопку **Email Test [Email Test]** происходит тестовое подключение к SMTP-серверу и в случае ошибки будет выдано соответствующее сообщение.

Для применения выбранных настроек нажмите кнопку **Сохранить [Save]**.

3.4.2.6 Меню «UPnP»

Для настройки сервиса автоматического обнаружения камеры в локальной сети нажмите на ссылку **UPnP [UPnP]**.

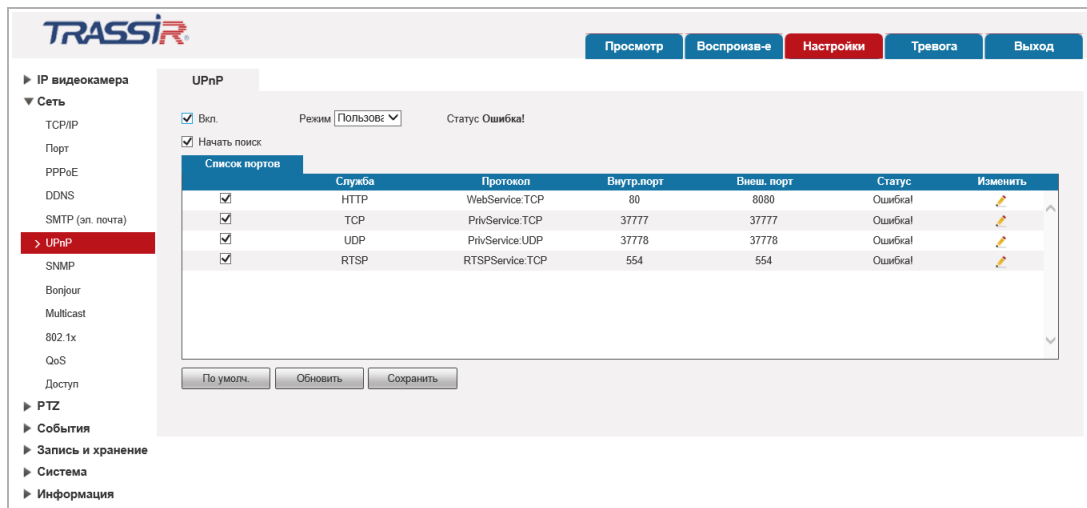

Функция **Universal Plug&Play(UPnP)** используется для поиска IP-камеры в локальной сети интеллектуальными системами видеонаблюдения.

Кроме этого, на данной вкладке можно настроить переадресацию сетевых портов IP-камеры. Как правило, переадресация сетевых портов используется для получения доступа к IP-камере, когда она находится в другой локальной сети.

В случае использования переадресации сетевых портов флаг **Вкл. [Enable]** должен быть установлен.

Для редактирования правила переадресации сетевых портов нажмите кнопку .

ПРИМЕЧАНИЕ.

При настройке переадресации сетевых портов внутренний и внешний порты могут быть одинаковыми.

Для применения выбранных настроек нажмите кнопку **Сохранить [Save]**.

3.4.2.7 Меню «SNMP»

Для входа в меню нажмите на ссылку **SNMP [SNMP]**.

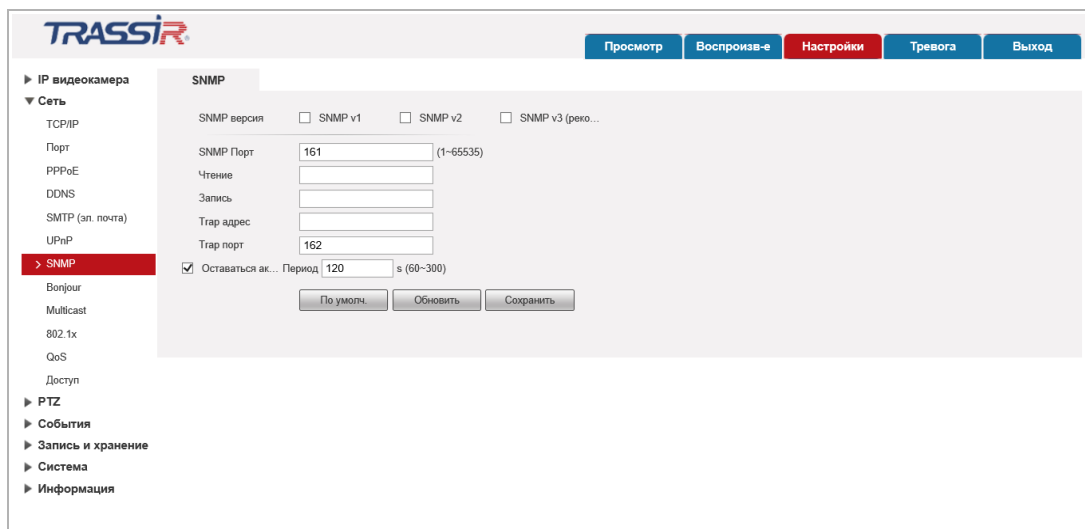

Настройка	Описание
SNMP Версия [Version]	Выберите версию протокола SNMP. Все остальные настройки будут осуществляться для выбранной версии.
SNMP порт [SNMP Port]	Номер порта, используемый для управления IP-камерой по SNMP-протоколу. Диапазон доступных значений: от 1 до 65535 . Значение по умолчанию: 161 .
Чтение [Read Community]	Группа пользователей с правом на чтение.
Запись [Write Community]	Группа пользователей с правом на запись.
Трап адрес [Trap Address]	Адрес сервера, на который будут пересылаться данные от камеры.
Трап порт [Trap Port]	Порт сервера. Диапазон доступных значений: от 1 до 65535 . Значение по умолчанию: 162 .
Оставаться активным [Keep Alive]	В поле Период [Period] задайте промежуток времени, через который на сервер будет посылаться сигнал, от 60 до 300 с.

Для применения выбранных настроек нажмите кнопку **Сохранить [Save]**.

3.4.2.8 Меню «Bonjour»

Протокол автоматического обнаружения Bonjour является аналогом UPnP (см. раздел 3.4.2.6). Для входа в меню нажмите на ссылку *Bonjour [Bonjour]*.

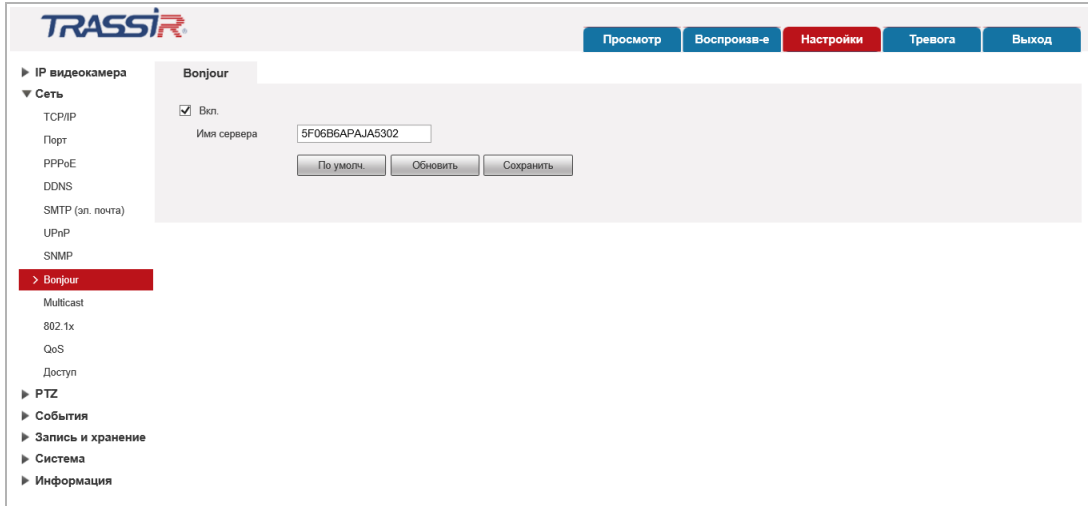

Настройка	Описание
Вкл. [Enable]	Установите флаг для включения сервиса обнаружения на IP-камере.
Имя сервера [Server Name]	Имя IP-камеры, отображаемое при обнаружении службой Bonjour.

Для применения выбранных настроек нажмите кнопку *Сохранить [Save]*.

3.4.2.9 Меню «Мультикаст»

Для настройки потокового вещания IP-камеры нажмите на ссылку **Мультикаст [Multicast]**.

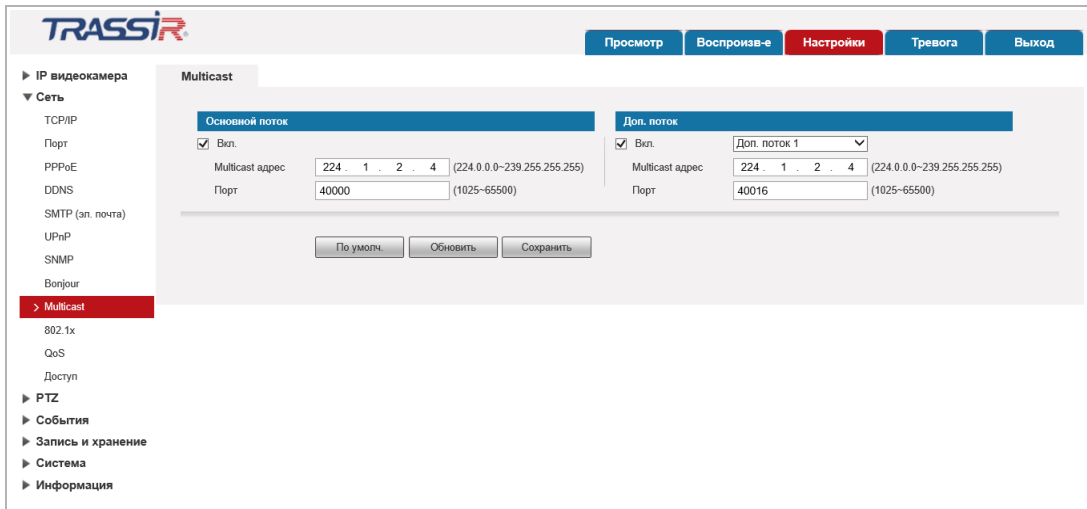

Вы можете включить потоковое вещание как основного так и дополнительного каналов IP-камеры. Для этого установите соответствующий флаг **Вкл. [Enable]** и выполните настройку вещания.

Настройка	Описание
Адрес мультикаст [Multicast Address]	Введите IP-адрес сетевого устройства, на который будет производится вещание с данной IP-камеры.
Порт [Port]	Введите порт, открытый на удаленном сетевом устройстве.

Для сохранения выбранных настроек нажмите кнопку **Сохранить [Save]**.

3.4.2.10 Меню «802.1x»

Для настройки WiFi-модуля IP-камеры нажмите на ссылку **802.1x [802.1x]**.

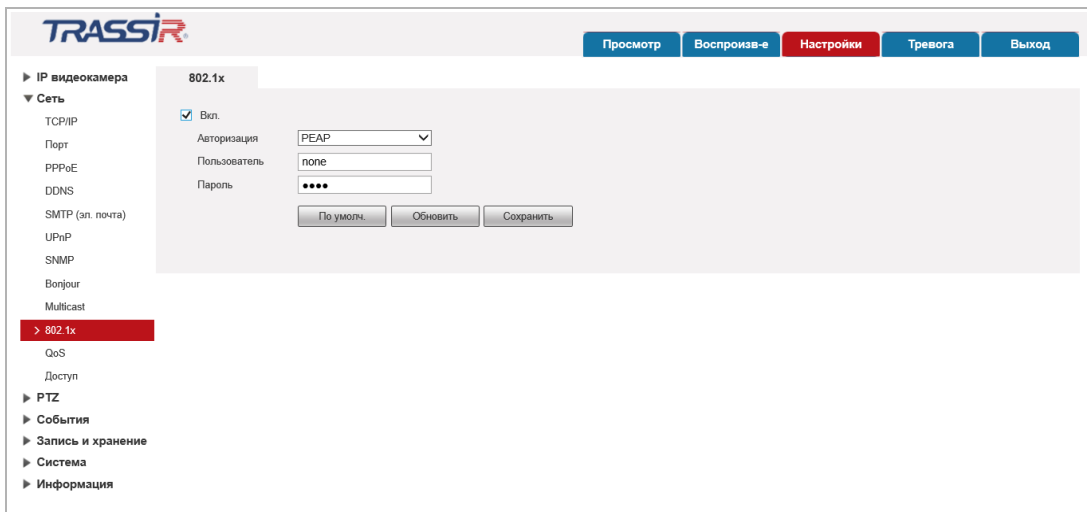

ПРИМЕЧАНИЕ.

Модуль Wi-Fi в данной модели IP-камеры отсутствует.

3.4.2.11 Меню «QoS»

В меню определяются приоритеты потоков данных, передаваемых IP-камерой по локальной сети. Чем ниже приоритет тем выше важность передаваемых камерой данных. Для входа в меню нажмите на ссылку **QoS [QoS]**.

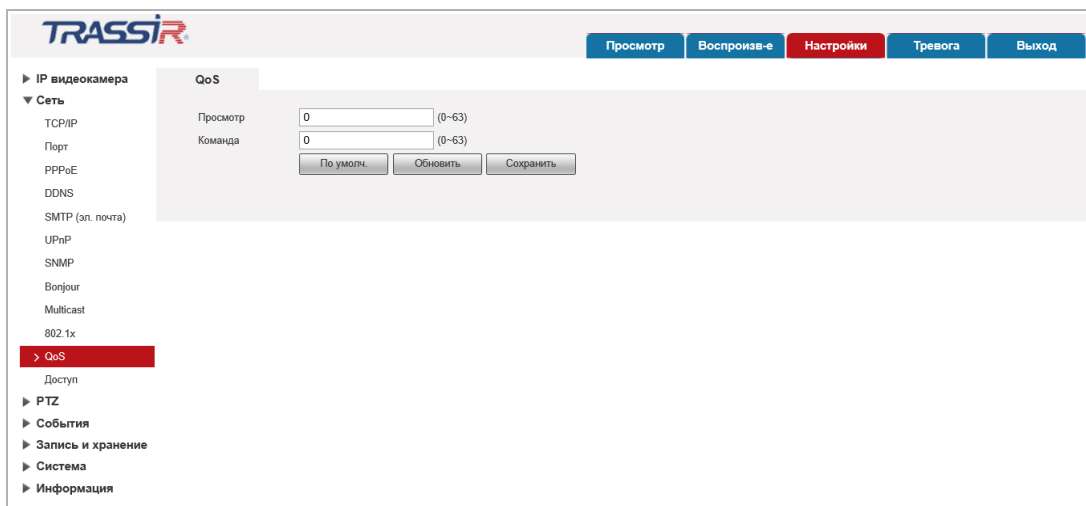

Настройка	Описание
Просмотр [Realtime Monitor]	Приоритет видеоданных: от 0 до 63.
Команда [Command]	Приоритет команд управления IP-камерой: от 0 до 63.

Для сохранения выбранных настроек нажмите кнопку **Сохранить [Save]**.

3.4.2.12 Меню «Доступ»

Для настройки доступа к устройству через ONVIF перейдите по ссылке **Доступ [Access Platform]**.

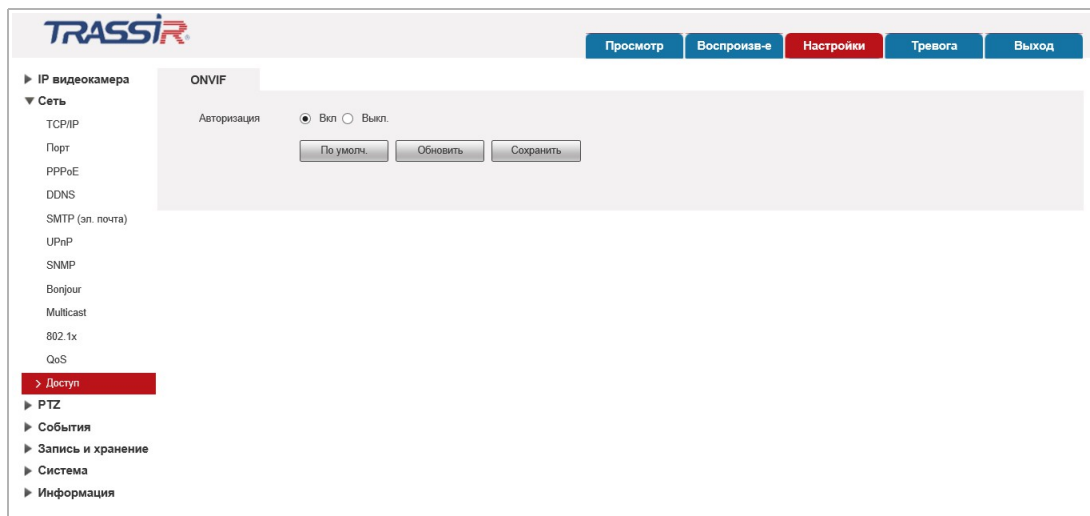

Настройка	Описание
Авторизация [Authentification]	Проверять имя пользователя и его пароль при подключении к IP-камере по ONVIF: Вкл. [On] / Выкл. [Off] .

Для сохранения выбранных настроек нажмите кнопку **Сохранить [Save]**.

3.4.3 Меню «PTZ»

Для открытия дополнительного меню нажмите на ссылку **PTZ [PTZ]**.

Меню состоит из дополнительных пунктов, которые позволяют:

- ◆ **Функция [Function]** — настроить функции поворотной IP-камеры (см. раздел 3.4.3.1).

3.4.3.1 Меню «Функция»

Для открытия меню нажмите на ссылку **Функция [Function]**.

Меню позволяет настраивать параметры встроенных функций камеры:

- ◆ **Предустановка [Preset]** — перемещение камеры в заранее сохраненную точку (предустановку).

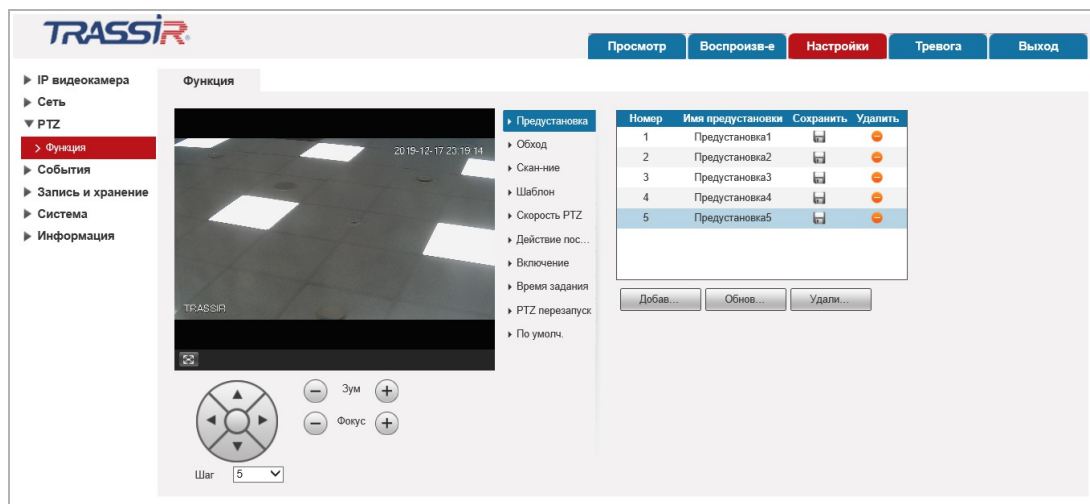

Настройка	Описание
Добавить [Add]	При помощи блока управления настройте положение камеры и нажмите кнопку для сохранения предустановки.
Обновить [Refresh]	Обновить список предустановок.
Удалить [Remove]	Очистить список.

- ◆ **Обход [Tour]** — перемещение камеры по предустановленным заранее точкам (предустановкам).

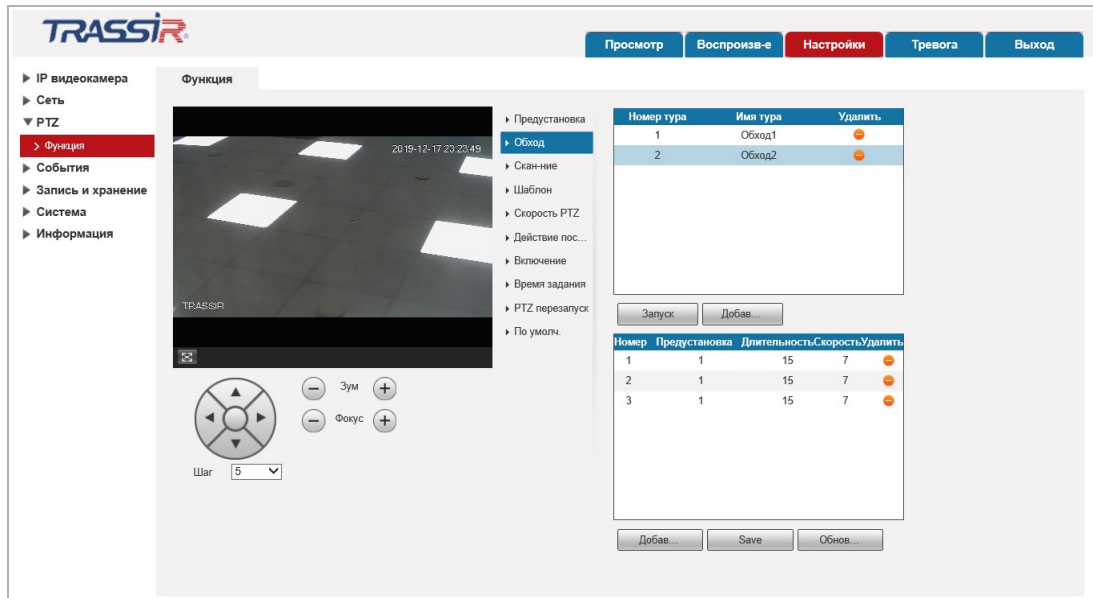

Настройка	Описание
Запуск [Start] / Стоп [Stop]	Запуск/Остановка выбранного патрулирования.
Добавить [Add]	Добавить патрулирование в список патрулирований. Добавить новую предустановку в выбранное патрулирование.
Сохранить [Save]	Сохранить настройки выбранного патрулирования.
Обновить [Refresh]	Обновить список предустановок выбранного патрулирования.

ПРИМЕЧАНИЕ.

Перед настройкой параметров патрулирования необходимо настроить предустановки (см. функцию **Пресет [Preset]**).

- ◆ **Сканирование [Scan]** —вращение камеры по дуге слева-направо и обратно.

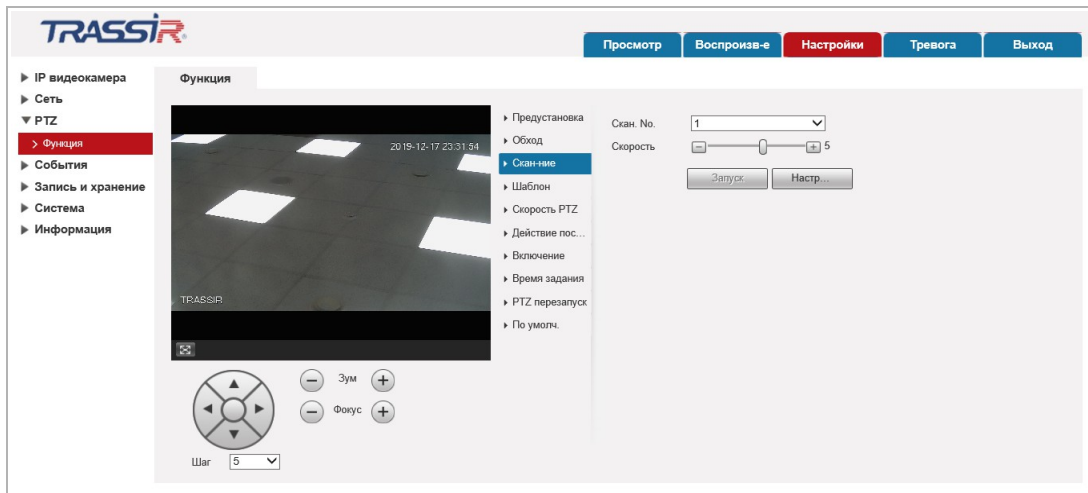

Настройка	Описание
Скан No. [Scan No.]	Номер сканирования: от 1 до 5 . Все остальные настройки производятся для выбранного сканирования.
Скорость [Speed]	Скорость перемещения камеры: от 1 до 8 .
Запуск [Start] / Стоп [Stop]	Запуск/Остановка выбранного автоматического сканирования.
Настройки [Setup]	Нажмите кнопку для настройки левой и правой границ сканирования. При помощи блока управления переместите камеру в крайнее левое положение и нажмите кнопку Левая граница [Set Left Limit] для его сохранения. При помощи блока управления переместите камеру в крайнее правое положение и нажмите кнопку Правая граница [Set Right Limit] для его сохранения.

- ◆ **Шаблон [Pattern]** —перемещение камеры по ранее записанному сценарию.

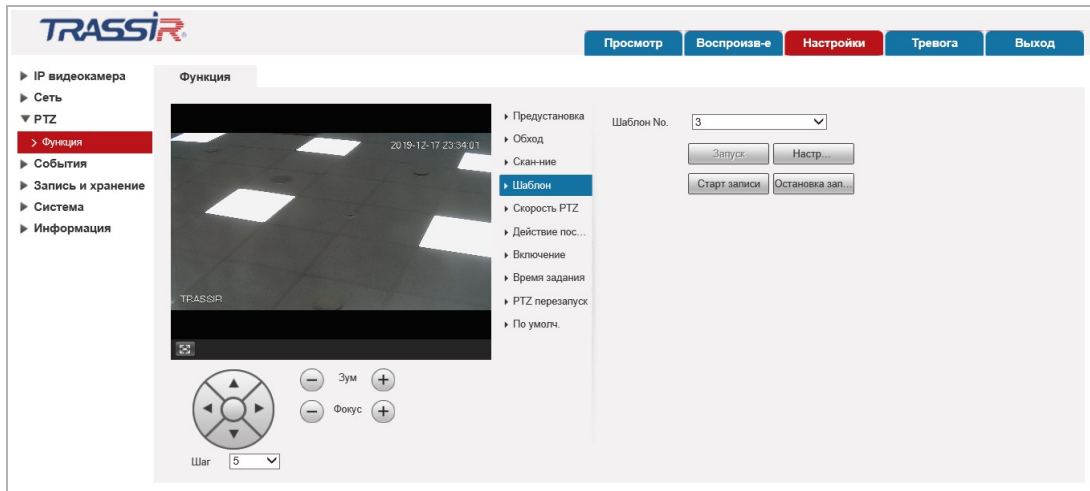

Настройка	Описание
Шаблон No. [Pattern No]	Номер настраиваемого сценария: от 1 до 5 . Все остальные настройки производятся для выбранного сканирования.
Запуск [Start] / Стоп [Stop]	Запуск/Остановка перемещения камеры по выбранному сценарию.
Настройки [Setup]	Нажмите кнопку для настройки сценария. Нажмите кнопку Старт записи [Start Rec] и при помощи блока управления переместите камеру в нужные точки съемки. Для окончания записи сценария нажмите кнопку Остановка записи [Stop Rec] .

- ◆ **PTZ [PTZ Speed]** — скорость перемещения камеры.

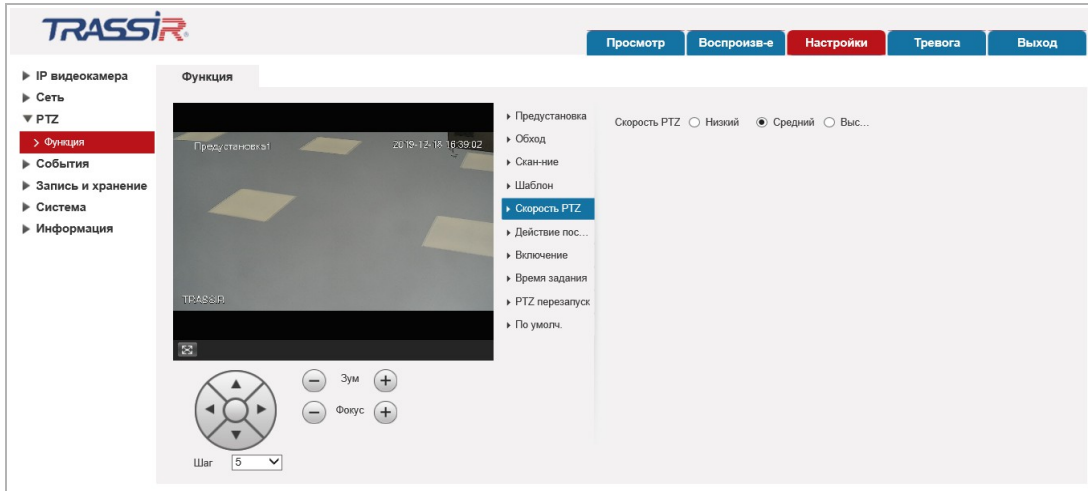

Настройка	Описание
PTZ Скорость [PTZ Speed]	Скорость перемещения камеры: <i>Низкий [Low]</i> , <i>Средний [Middle]</i> или <i>Высокий [High]</i> .

- ◆ **Действия после простоя [Idle Motion]** — действие камеры во время простоя.

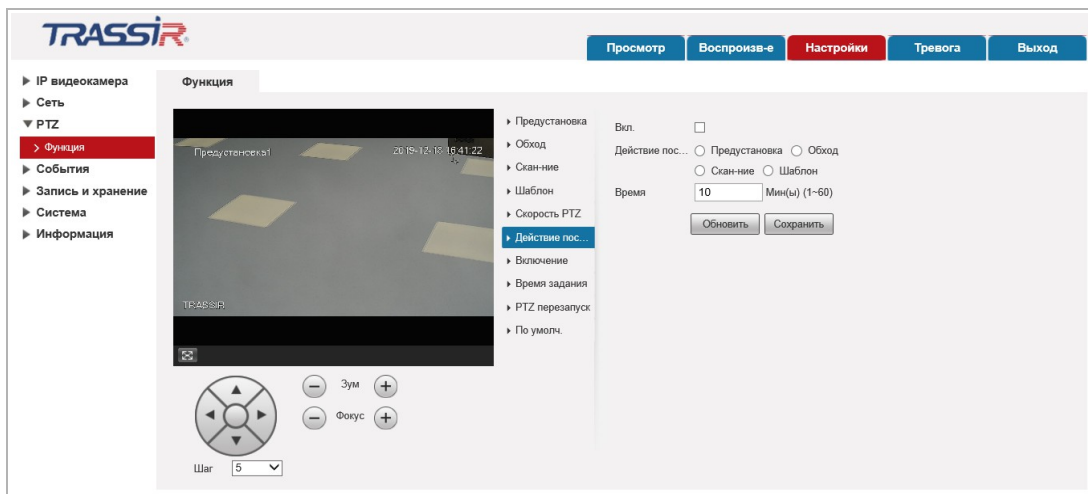

Настройка	Описание
Вкл. [Enable]	Включение перемещения камеры во время простоя.
Действие после простоя [Idle Motion]	Действие, выполняемое во время простоя камеры: <i>Предустановка [Preset]</i> — перемещение на заданную точку; <i>Обход [Tour]</i> — перемещение по предустановкам; <i>Сканирование [Scan]</i> — сканирование; <i>Шаблон [Pattern]</i> — перемещение по сохраненному сценарию.
Время [Idle Time]	Время, по прошествии которого будет выполнено выбранное действие, от 1 до 60 мин.

Для сохранения выбранных настроек нажмите кнопку **Сохранить [Save]**.

- ◆ **Включение [PowerUp]** —действие камеры, выполняемое после ее включения.

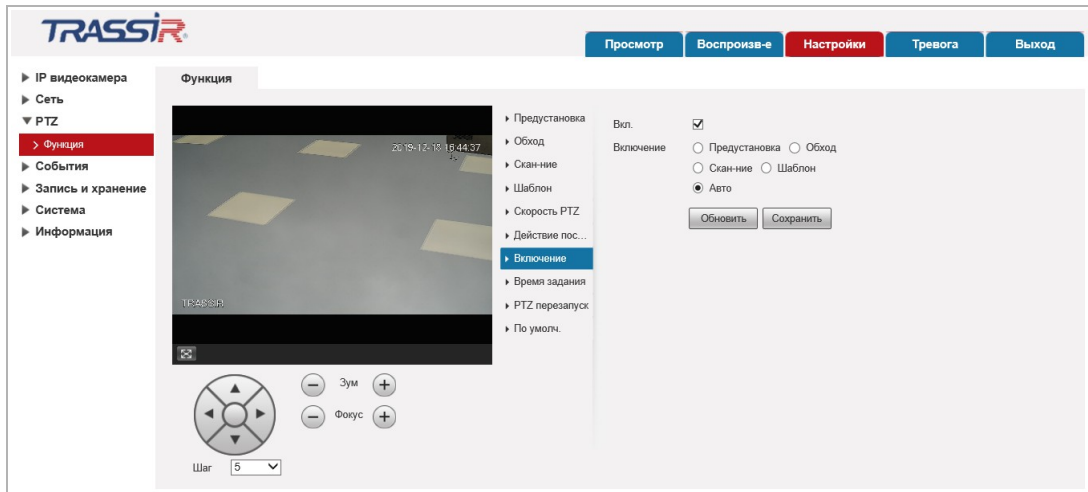

Настройка	Описание
Вкл. [Enable]	Включить функцию.
Включить [PowerUp]	<p>Действие камеры:</p> <p>Предустановка [Preset] —перемещение на заданную точку;</p> <p>Обход [Tour] —перемещение по предустановкам;</p> <p>Скан-ние [Scan] —сканирование;</p> <p>Шаблон [Pattern] —перемещение по сохраненному сценарию;</p> <p>Авто [Auto] —перемещение камеры в точку, в которой она находилась перед выключением.</p>

Для сохранения выбранных настроек нажмите кнопку **Сохранить [Save]**.

- ◆ **Время задания [Time Task]** — задать длительность и расписание действий камеры.

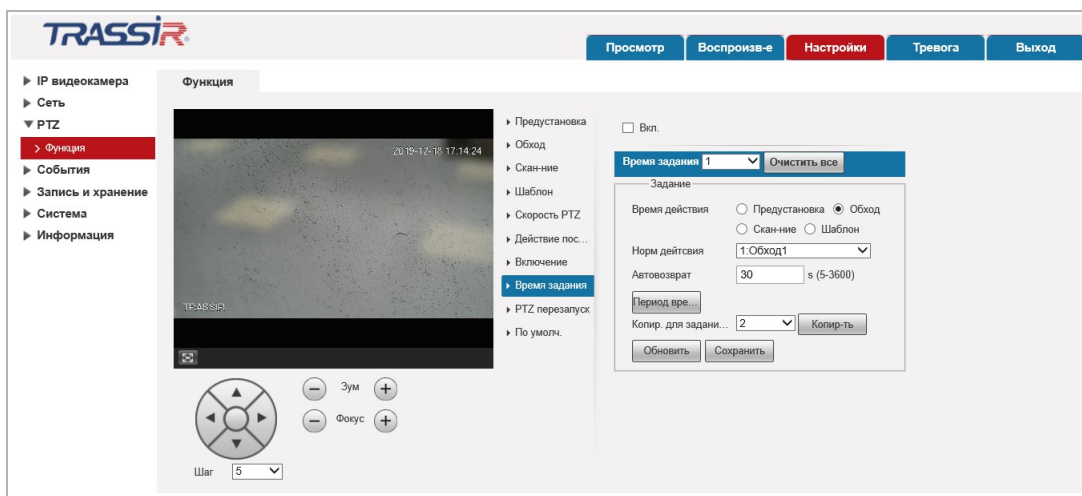

Настройка	Описание
Вкл. [Enable]	Включить функцию.
Время задания [Time Task num]	Выберите номер настраиваемого задания, от 1 до 4 .
Время действия [Time Task action]	Действие камеры: Предустановка [Preset] —перемещение на заданную точку; Обход [Tour] —перемещение по предустановкам; Скан-ние [Scan] —сканирование; Шаблон [Pattern] —перемещение по сохраненному сценарию; Авто [Auto] —перемещение камеры в точку, в которой она находилась перед выключением.
Норм действия [Action number]	Номер выбранной предустановки или обхода. Подробнее см. раздел 3.2.2.
Автовозврат [AutoHome]	Период времени, через который камера вернётся в исходное состояние, от 5 до 3600 сек, значение по умолчанию: 30 сек.
Период времени [Period setting]	Задайте расписание работы настройки. Описание работы с модулем «Расписание» см. в разделе 3.4.5.1.
Копир. для задания [Copy To Task No.]	Скопировать заданную схему для другого задания.

Для сохранения выбранных настроек нажмите кнопку **Сохранить [Save]**.

- ◆ **PTZ перезапуск [PTZ Restart]** —перезапустить поворотный механизм камеры.

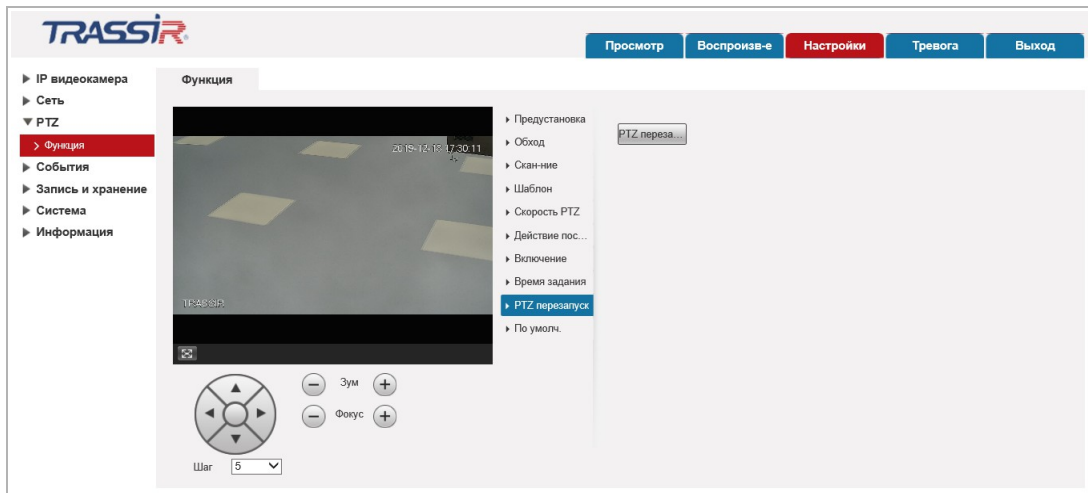

Нажмите кнопку **Перезапуск [PTZ Restart]** для перезапуска поворотного механизма камеры.

- ◆ **По умолч. [Default]** —сбросить настройки встроенных функций камеры.

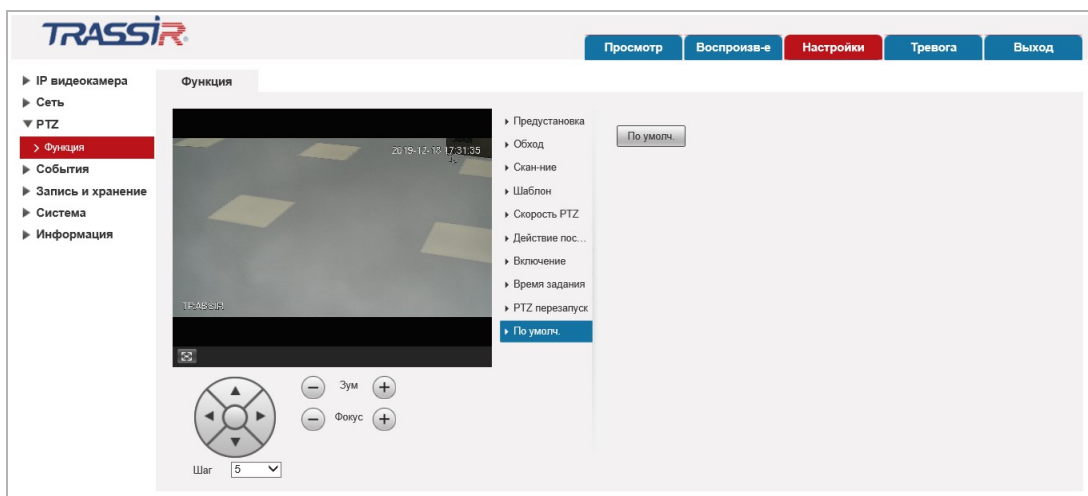

Нажмите кнопку **По умолч. [Default]** для сброса настроек на заводские.

3.4.4 Меню «События»

ПРИМЕЧАНИЕ.

Перед настройкой событий необходимо убедиться, что выполнены условия для корректной работы видеоаналитики (см. раздел ПРИЛОЖЕНИЕ Д. Условия работы видеоаналитики).

Для открытия меню нажмите на ссылку *События [Event]*.

Меню состоит из дополнительных пунктов, которые позволяют:

- ◆ *Видео события [Video Detection]* — настроить детекторы движения и закрытия объектива (см. раздел 3.4.4.1);
- ◆ *Аудиодетекция [Audio Detection]* – настроить детекторы изменения звуковых сигналов (см. раздел 3.4.4.3);
- ◆ *Схема [Smart Plan]* — организовать правила анализа событий на видео и настроить порядок пресетов (см. раздел 3.4.4.4);
- ◆ *Глубокая видеоаналитика [Deep IVS]* — настроить фильтры и правила для поиска и анализа событий на видео(см. раздел 3.4.4.5);
- ◆ *Распознавание лиц [Face Detection]* – настроить детектор распознавания лиц (см. раздел 3.4.4.6);
- ◆ *Метаданные видео [Video metadata]* — настроить статистику детектируемых объектов (см. раздел 3.4.4.7);
- ◆ *Тревожные входы/выходы [Alarm]* – настроить работу тревожных разъемов (см. раздел 3.4.4.8);
- ◆ *Неполадки [Abnormality]* —настроить предупреждения о неправильной работе IP-камеры (см. раздел 3.4.4.9);

3.4.4.1 Меню «Видео события»

Для открытия меню нажмите на ссылку *Видео события [Video Detect]*.

Меню состоит из вкладок, которые позволяют:

- ◆ *Обнар. движения [Motion Detection]* —настроить детектор движения (см. раздел 3.4.4.1.1);
- ◆ *Закрытие объектива [Video Tamper]* —настроить детектор саботажа (см. раздел 3.4.4.1.2);
- ◆ *Изменение сцены [Scene changing]* - настроить детектор изменения сцены (см. раздел 3.4.4.1.3).

3.4.4.1.1 Вкладка «Обнаружение движения»

Для вызова меню настроек детектора движения перейдите на вкладку **Обнар. движения [Motion Detect]**.

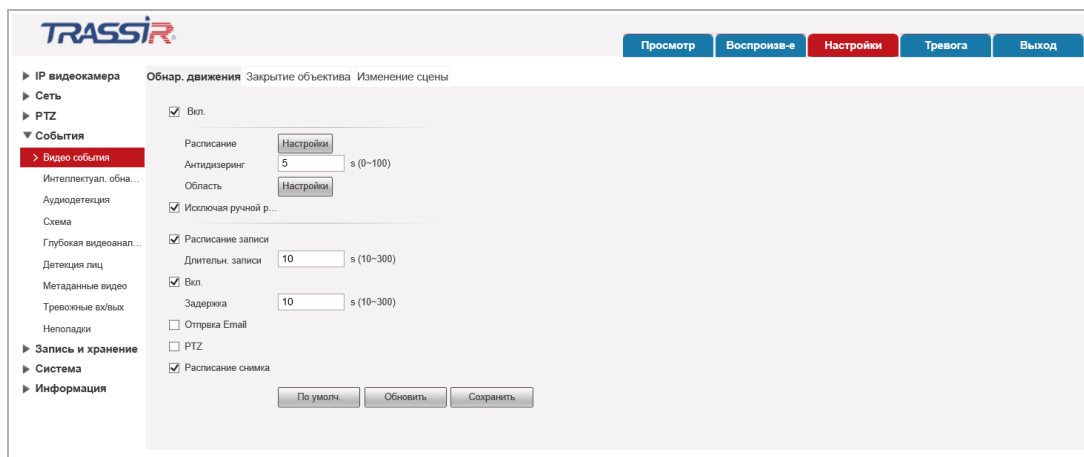

Настройка	Описание
Вкл. [Enable]	Установите флаг для использования детектора движения.
Расписание [Period]	Нажмите кнопку Настройку [Setting] и настройте расписание работы детектора. Описание работы с модулем «Расписание» см. в разделе 3.4.5.3.
Антидизеринг [Anti-Dither]	Интервал времени (от 0сек до 100сек), в течении которого все движения в кадре будут восприниматься детектором как одно событие.
Область [Area]	Нажмите кнопку Настройку [Setting] и выделите зону обнаружения движения.
Исключая ручной режим [Enable Manual Control Trigger]	Установите флаг чтобы предотвратить срабатывания детектора движения при ручном режиме управления PTZ камерой.
Расписание записи [Record]	Установите флаг, чтобы в момент срабатывания детектора производилась запись видеоизображения.
Длительн. записи [Record Delay]	Интервал времени, записанный при срабатывании детектора: от 10 до 300 сек.
Отправка Email [Send Email]	Установите флаг если вы хотите получать уведомление о сработавшем детекторе по электронной почте. Описание настройки электронной почты смотрите в разделе 3.4.2.5.
PTZ [PTZ]	Установите флаг, чтобы в момент срабатывания детектора камерой была выполнена операция, выбранная в поле Активация [Activation] : Предустановка [Preset] —перемещение на заданную точку; Обход. [Tour] —перемещение по предустановкам; Шаблон [Pattern] —перемещение по сохраненному сценарию; Нет [None] —не выполнять движение. Настройка предустановленных положений, маршрутов и шаблонов для PTZ описана в разделе 3.4.3.1.

Настройка	Описание
Расписание снимка [Snapshot]	Установите флаг, чтобы в момент срабатывания детектора был сохранен снимок экрана.

При нажатии на кнопку **Настройки [Setting]** в параметре **Область [Area]** откроется окно настроек зон детектора движения.

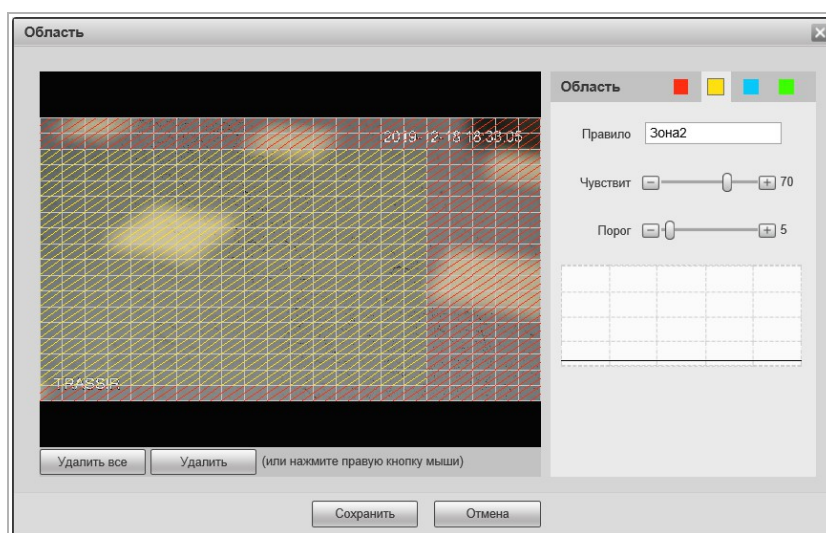

Для определения зоны детектора движения выберите **Канал [Region]** и выделите зону на изображении с камеры, в которой необходимо обнаружение движения.

ПРИМЕЧАНИЕ.

Вы можете задать до 4-х зон детекции движения.

Для каждой зоны детектора вы можете указать:

- ◆ **Имя [Name]** — имя зоны.
- ◆ **Чувствит [Sensitivity]** — чувствительность детектора движения в данной зоне (от 0 до 100).
Чем выше значение, тем более чувствителен детектор движения.
- ◆ **Порог [Threshold]** — уровень интенсивности движения, при превышении которого будет происходить срабатывание детектора.
На графике интенсивности движения порог срабатывания изображается серой горизонтальной линией.

Для сохранения настроек зон детектора нажмите кнопку **Сохранить [Save]**.

3.4.4.1.2 Вкладка «Закрытие объектива»

Для вызова меню настроек детектора перейдите на вкладку **Закрытие объектива [Video Tamper]**.

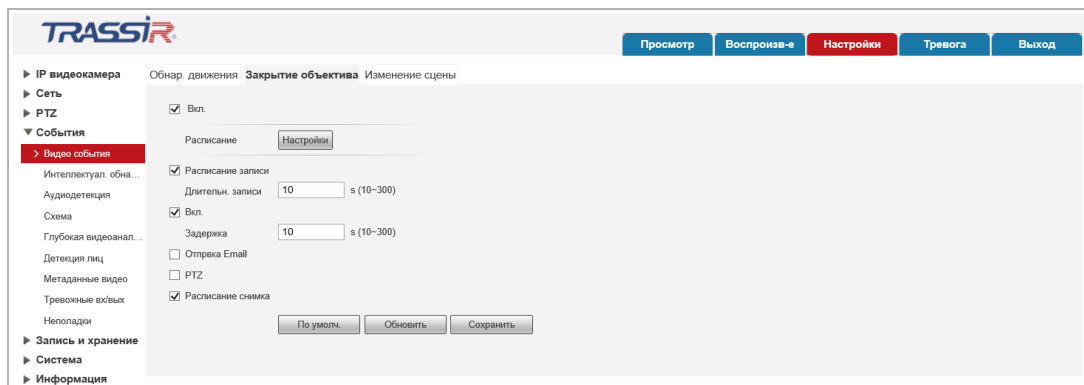

Настройка	Описание
Вкл. [Enable]	Установите флаг для использования детектора.
Расписание [Period]	Нажмите кнопку <b style="color: red;">Настройку [Setting] и настройте расписание работы детектора. Описание работы с модулем «Расписание» смотрите в разделе 3.4.5.1.
Расписание записи [Record]	Установите флаг, чтобы в момент срабатывания детектора производилась запись видеоизображения.
Длительн. записи [Record Delay]	Интервал времени, записанный при срабатывании детектора: от <b style="color: red;">10 до <b style="color: red;">300 сек.
Отправка Email [Send Email]	Установите флаг если вы хотите получать уведомление о сработавшем детекторе по электронной почте. Описание настройки электронной почты смотрите в разделе 3.4.2.5.
PTZ [PTZ]	Установите флаг, чтобы в момент срабатывания детектора камерой была выполнена операция, выбранная в поле <b style="color: red;">Активация [Activation] : <b style="color: red;">Предустановка [Preset] —перемещение на заданную точку; <b style="color: red;">Обход. [Tour] —перемещение по предустановкам; <b style="color: red;">Шаблон [Pattern] —перемещение по сохраненному сценарию; <b style="color: red;">Нет [None] – не выполнять движение. Настройка предустановленных положений, маршрутов и шаблонов для PTZ описана в разделе 3.4.3.1.
Расписание снимка [Snapshot]	Установите флаг, чтобы в момент срабатывания детектора был сохранен снимок экрана.

Для сохранения выбранных настроек нажмите кнопку **Сохранить [Save]**.

3.4.4.1.3 Вкладка «Изменение сцены»

Для вызова меню настроек детектора перейдите на вкладку *Изменение сцены [Scene changing]*.

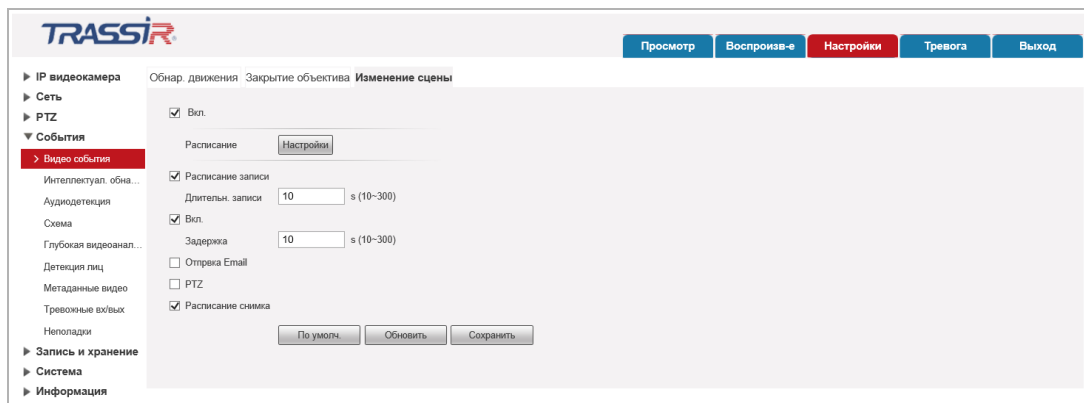

Настройка	Описание
Вкл. [Enable]	Установите флаг для использования детектора.
Расписание [Period]	Нажмите кнопку <i>Настройку [Setting]</i> и настройте расписание работы детектора. Описание работы с модулем «Расписание» смотрите в разделе 3.4.5.1.
Расписание записи [Record]	Установите флаг, чтобы в момент срабатывания детектора производилась запись видеоизображения.
Длительн. записи [Record Delay]	Интервал времени, записанный при срабатывании детектора: от 10 до 300 сек.
Отправка Email [Send Email]	Установите флаг если вы хотите получать уведомление о сработавшем детекторе по электронной почте. Описание настройки электронной почты смотрите в разделе 3.4.2.5.
PTZ [PTZ]	Установите флаг, чтобы в момент срабатывания детектора камерой была выполнена операция, выбранная в поле <i>Активация [Activation]:</i> <i>Предустановка [Preset]</i> —перемещение на заданную точку; <i>Обход. [Tour]</i> —перемещение по предустановкам; <i>Шаблон [Pattern]</i> —перемещение по сохраненному сценарию; <i>Нет [None]</i> – не выполнять движение. Настройка предустановленных положений, маршрутов и шаблонов для PTZ описана в разделе 3.4.3.1.
Расписание снимка [Snapshot]	Установите флаг, чтобы в момент срабатывания детектора был сохранен снимок экрана.

Для сохранения выбранных настроек нажмите кнопку *Сохранить [Save]*.

3.4.4.2 Меню «Интеллектуальное обнаружение движения»

Для открытия меню нажмите на ссылку *Интеллектуал. обна... [Smart motion detection]*.

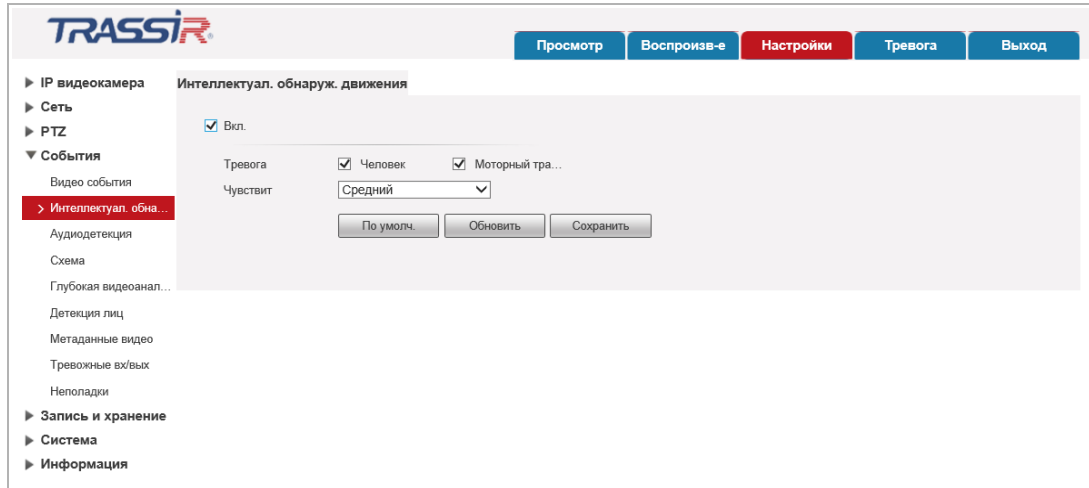

Настройка	Описание
Вкл. [Enable]	Установите флаг для использования интеллектуального обнаружения.
Тревога [Effective object]	Выберите объекты, при появлении которых будет срабатывать детектор, установив соответствующие флаги: <i>Человек [Human]</i> или <i>Моторный тра... [Motor Vehicle]</i> .
Чувствит [Sensitivity]	Настройка уровня чувствительности детектора: <i>Низкий [Low]</i> , <i>Средний [Medium]</i> , <i>Высокий [High]</i> . Чем выше значение параметра, тем больше вероятность ложных срабатываний.

Для сохранения выбранных настроек нажмите кнопку *Сохранить [Save]*.

3.4.4.3 Меню «Аудиодетекция»

Для открытия меню нажмите на ссылку [Аудиодетекция \[Audio Detection\]](#). Для вызова меню настроек детектора изменения звуковых сигналов перейдите на вкладку [Аудиодетекция \[Audio Detection\]](#).

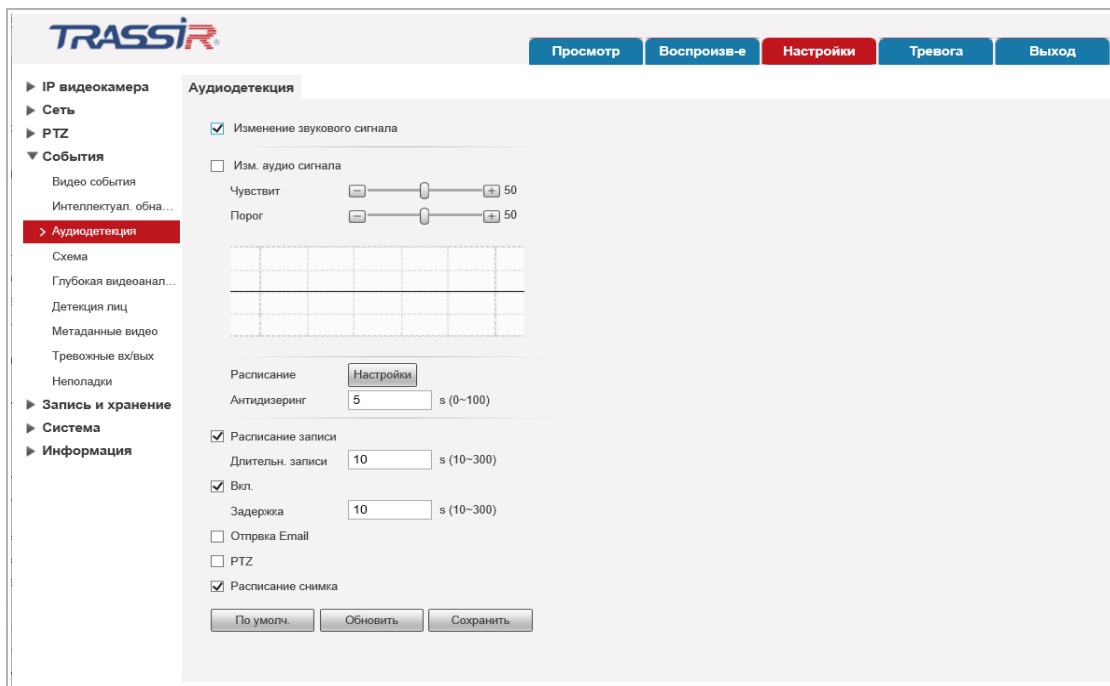

Настройка	Описание
Изменение звукового сигнала [Input Abnormal]	Установите флаг для использования аудиодетекции.
Изм. аудио сигнала [Intensity Change]	Установите флаг для расширенной настройки уровня звукового сигнала: Чувствит [Sensitivity] - настройка уровня чувствительности аудио детектора; Порог [Threshold] - установите минимальный порог срабатывания аудио детектора. На графике интенсивности звука порог срабатывания изображается серой горизонтальной линией.
Расписание [Period]	Нажмите кнопку Настройку [Setting] и настройте расписание работы аудиодетектора. Описание работы с модулем «Расписание» смотрите в разделе 3.4.5.1.
Антидизеринг [Anti-Dither]	Интервал времени (от 0сек до 100сек), в течении которого все срабатывания детектора будут восприниматься как одно событие.
Расписание записи [Record]	Установите флаг, чтобы в момент срабатывания детектора производилась запись видеоизображения.
Длительн. записи [Record Delay]	Интервал времени, записанный при срабатывании детектора: от 10 до 300 сек.
Отправка Email [Send Email]	Установите флаг если вы хотите получать уведомление о сработавшем детекторе по электронной почте. Описание настройки электронной почты смотрите в разделе 3.4.2.5.

Настройка	Описание
PTZ [PTZ]	<p>Установите флаг, чтобы в момент срабатывания детектора камерой была выполнена операция, выбранная в поле <i>Активация [Activation]</i>:</p> <p><i>Предустановка [Preset]</i> —перемещение на заданную точку; <i>Обход. [Tour]</i> —перемещение по предустановкам; <i>Шаблон [Pattern]</i> —перемещение по сохраненному сценарию; <i>Нет [None]</i> – не выполнять движение.</p> <p>Настройка предустановленных положений, маршрутов и шаблонов для PTZ описана в разделе 3.4.3.1.</p>
Расписание снимка [Snapshot]	<p>Установите флаг, чтобы в момент срабатывания детектора был сохранен снимок экрана.</p>

Для сохранения выбранных настроек нажмите кнопку *Сохранить [Save]*.

3.4.4.4 Меню «Схема»

Для настройки меню перейдите на вкладку *Схема [Smart Plan]*.

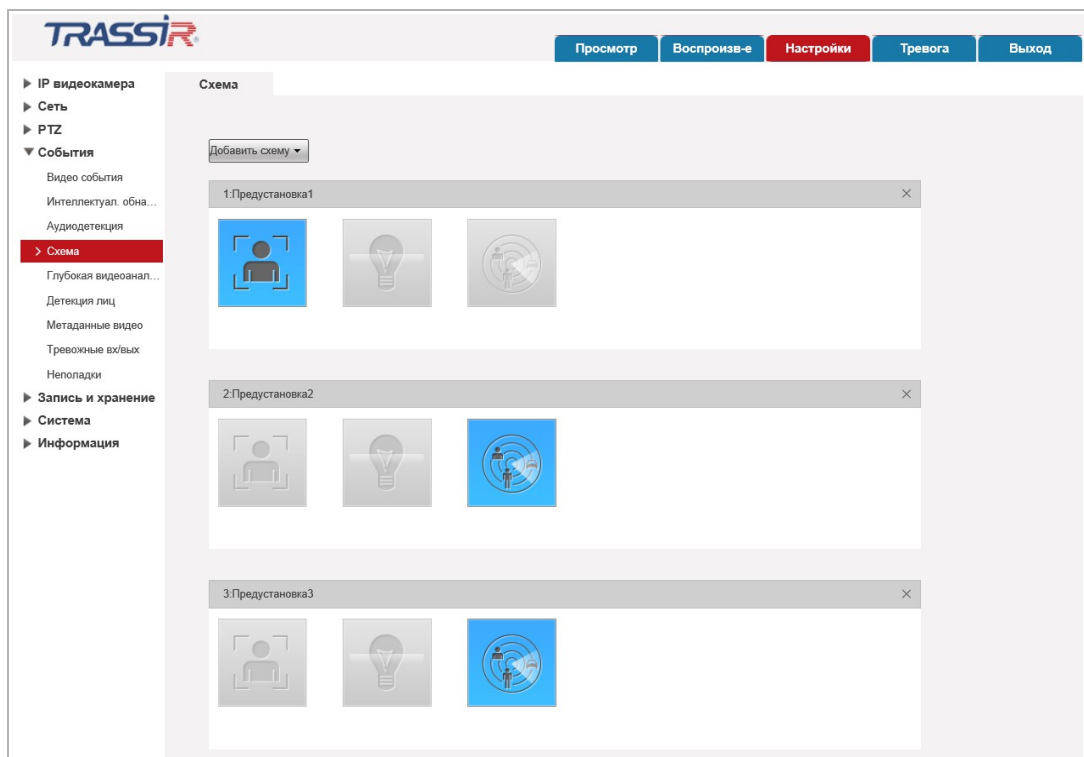

Настройка	Описание
Добавить схему [Add Plan]	Нажмите кнопку чтобы добавить сохранённые ранее предустановки в схему (подробнее о предустановках см.раздел 3.4.3.1).

Схема позволяет установить какой из видов аналитики будет выполняться на данной предустановке: *Видеоаналитика [IVS]* (см.раздел 3.4.4.5), *Распознавание лиц [Face Detection]* (см.раздел 3.4.4.6) или *Метаданные видео [Video metadata]* (см. раздел 3.4.4.7). Таким образом, при перемещении камеры в заданную точку, будет включаться выбранный тип аналитики. Для каждой предустановки можно выбрать только один тип аналитики.

Для сохранения выбранных настроек нажмите кнопку *Сохранить [Save]*.

3.4.4.5 Меню «Глубокая видеоаналитика»

Для открытия меню нажмите на ссылку **Видеоаналитика [Deep IVS]**.

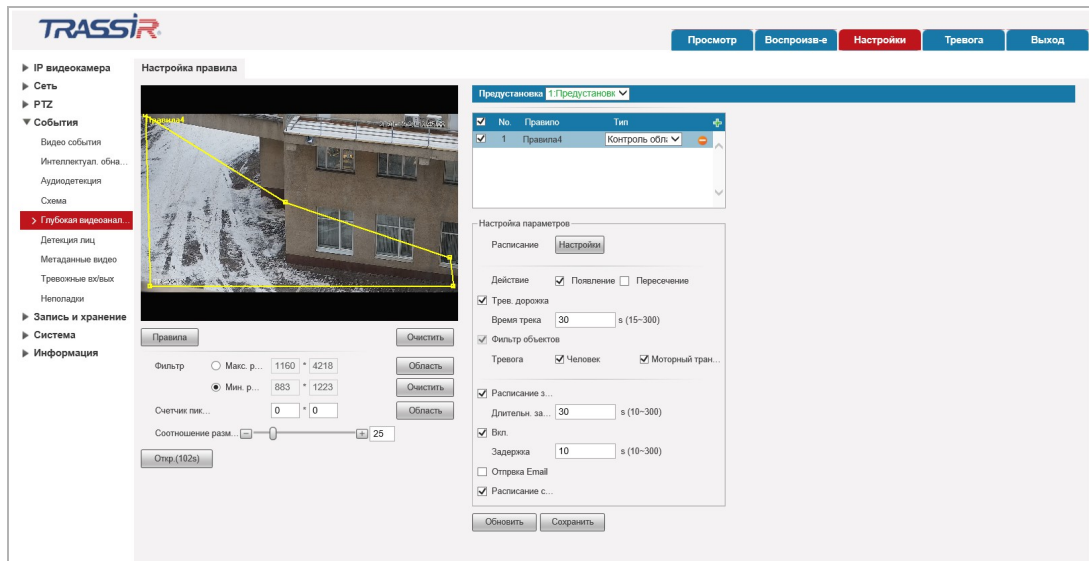

Настройка	Описание
Правила [Draw Rule]	Нажмите на кнопку Правила [Draw Rule] чтобы задать область поиска события. Область поиска задается для каждого правила отдельно.
Очистить [Clear]	Очистить область.
Область [Draw Target]	Нажмите на кнопку Область [Draw Target] чтобы задать максимальный и минимальный размер детектируемого объекта. В отличие от области поиска, размеры объектов применяются для всех правил.
Очистить [Clear]	Очистить фильтр размеров.
Область [Draw Target]	В поле Счётчик пик... [Pixel Counter] задайте точный размер детектируемого объекта в пикселях. Нажмите кнопку Область [Draw Target] чтобы отобразить заданный размер объекта в окне просмотра.
Блокировка/Откр. [Lock/Unlock]	Во время настройки правил поворотная камера автоматически фиксируется на выбранной сцене на 180 сек. Для разблокировки перемещения камеры по предустановкам нажмите Откр. [Unlock] . Для повторной фиксации нажмите Блокировка [Lock] .

Перед настройкой необходимо выбрать предустановку (см. раздел 3.4.3.1), для которой будет задаваться правило, выбранное в поле **Tun [Rule Type]**. Для каждой предустановки можно задать от одного до десяти правил.

Всего доступно четыре типа:

- ◆ **Пересечение линии [Tripwire]** — детектор сработает при пересечении заданной линии в одну или обе стороны.

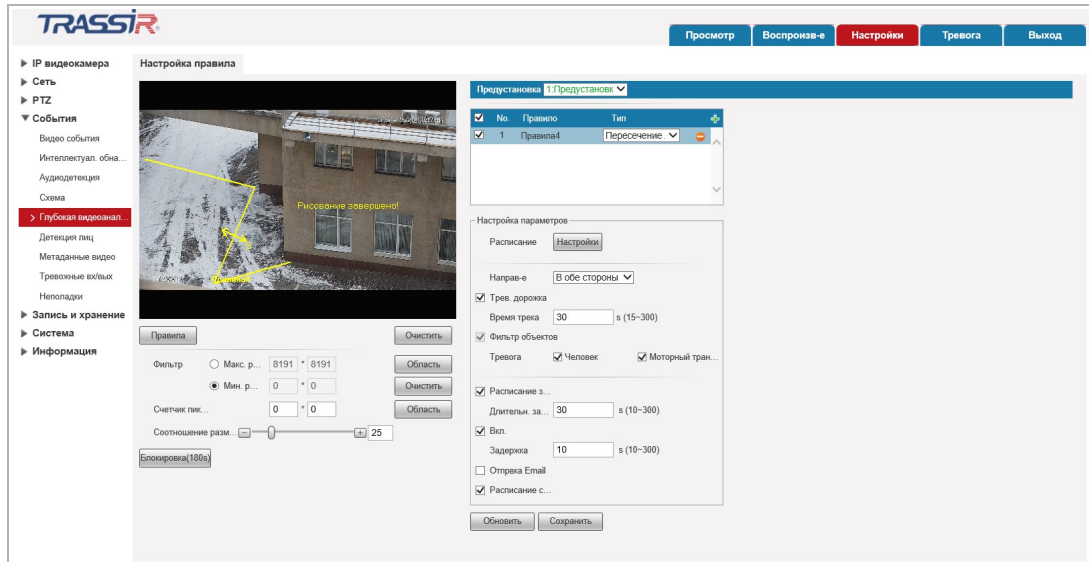

Настройка	Описание
Расписание [Period]	Нажмите кнопку Настройку [Setting] и настройте расписание работы видеоаналитики. Описание работы с модулем «Расписание» смотрите в разделе 3.4.5.1.
Напрв-е [Direction]	Выберите направление пересечения заданной области или границы, при которой будет срабатывать детектор: Слева направо(A ->B) , Справа налево(B ->A) или В обе стороны(A <->B) .
Тревл. дорожка [Alarm Track]	Установите флаг чтобы при срабатывании детектора камера начинала движение в сторону детектируемого объекта.
Время трека [Track Time]	Задайте отрезок времени, в течение которого будет камера будет следить за объектом.
Фильтр объектов [Object filter]	Установите флаг для слежения за объектом.
Тревога [Effective object]	Выберите тип детектируемого объекта: Человек [Human] или Моторный тран... [Motor Vehicle] .
Расписание записи [Record]	Установите флаг, чтобы в момент срабатывания детектора производилась запись видео.
Длительн. записи [Record Delay]	Интервал времени, записанный при срабатывании детектора: от 10 до 300 сек.
Вкл. [Relay Out]	Установите флаг чтобы в момент срабатывания детектора активировался тревожный выход.
Задержка [Alarm delay]	Задайте отрезок времени в течение которого тревожный выход будет активирован, от 10 до 300 сек.
Отправка Email [Send Email]	Установите флаг если вы хотите получать уведомление о сработавшем детекторе по электронной почте. Описание настройки электронной почты смотрите в разделе 3.4.2.5.

Настройка	Описание
Расписание с... [Snapshot]	Установите флаг, чтобы в момент срабатывания детектора был сохранен снимок экрана.

Для сохранения выбранных настроек нажмите кнопку **Сохранить [Save]**.

- ◆ **Контроль области [Intrusion]** — детектор сработает при появлении объектов в заданной области, либо при пересечении заданной области.

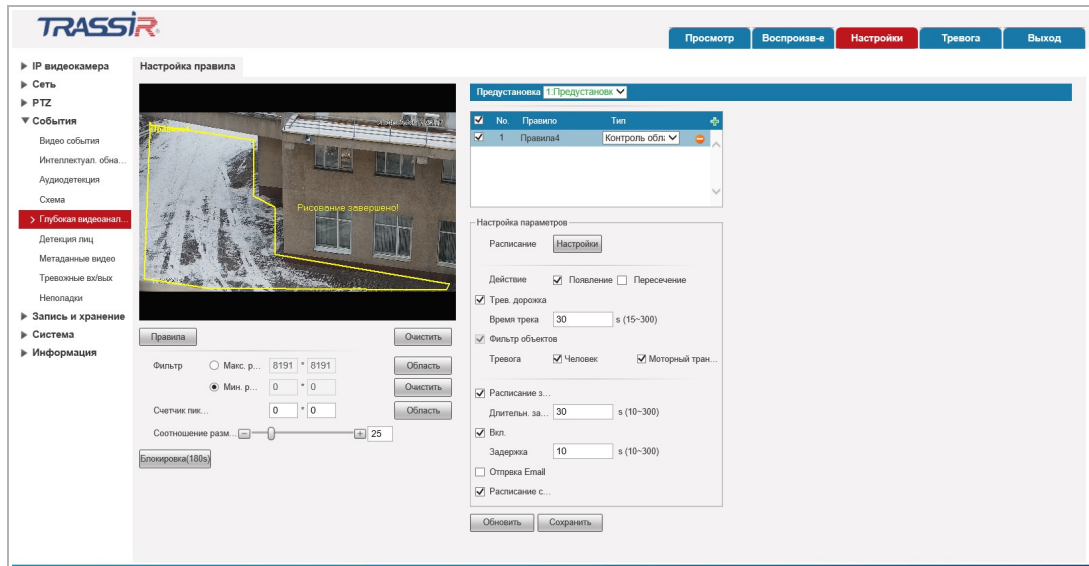

Настройка	Описание
Расписание [Period]	Нажмите кнопку <b style="color: red;">Настройку [Setting] и настройте расписание работы видеоаналитики. Описание работы с модулем «Расписание» смотрите в разделе 3.4.5.1.
Действие [Action]	Выберите для данной области действие, при котором будет срабатывать детектор: <b style="color: red;">Появление [Appears] - при появлении объектов в заданной области; <b style="color: red;">Пересечение [Cross] - при пересечении заданной границы или области в одном из выбранных в поле <b style="color: red;">Направ-е [Direction] направлений.
Тревог. дорожка [Alarm Track]	Установите флаг чтобы при срабатывании детектора камера начинала движение в сторону детектируемого объекта.
Время трека [Track Time]	Задайте отрезок времени, в течение которого будет камера будет следить за объектом.
Фильтр объектов [Object filter]	Установите флаг для слежения за объектом.
Тревога [Effective object]	Выберите тип детектируемого объекта: <b style="color: red;">Человек [Human] или <b style="color: red;">Моторный тран... [Motor Vehicle] .
Расписание записи [Record]	Установите флаг, чтобы в момент срабатывания детектора производилась запись видео.
Длительн. записи [Record Delay]	Интервал времени, записанный при срабатывании детектора: от <b style="color: red;">10 до <b style="color: red;">300 сек.

Настройка	Описание
Вкл. [Relay Out]	Установите флаг чтобы в момент срабатывания детектора активировался тревожный выход.
Задержка [Alarm delay]	Задайте отрезок времени в течение которого тревожный выход будет активирован, от 10 до 300 сек.
Отправка Email [Send Email]	Установите флаг если вы хотите получать уведомление о сработавшем детекторе по электронной почте. Описание настройки электронной почты смотрите в разделе 3.4.2.5.
Расписание снимка [Snapshot]	Установите флаг, чтобы в момент срабатывания детектора был сохранен снимок экрана.

Для сохранения выбранных настроек нажмите кнопку **Сохранить [Save]**.

- ◆ **Оставленный предмет [Abandoned Object]** — детектор работает при появлении оставленных предметов в выделенной области.

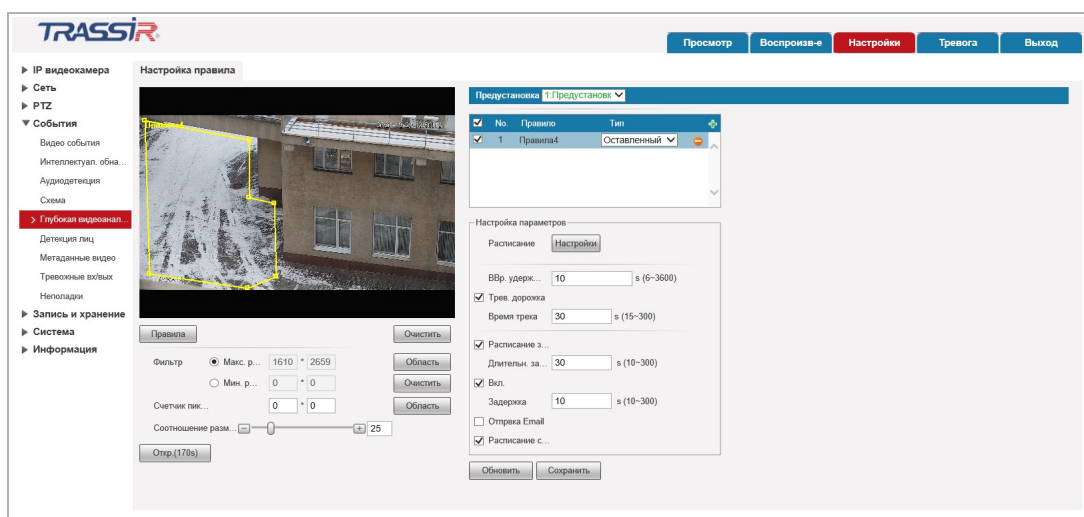

Настройка	Описание
Расписание [Period]	Нажмите кнопку Настройку [Setting] и настройте расписание работы видеоаналитики. Описание работы с модулем «Расписание» смотрите в разделе 3.4.5.1.
Вр. удержания [Duration]	Выберите минимальное время нахождения предмета в кадре, после которого будет срабатывать детектор, от 6 до 3600 сек.
Трев. дорожка [Alarm Track]	Установите флаг чтобы при срабатывании детектора камера начинала движение в сторону детектируемого объекта.
Время трека [Track Time]	Задайте отрезок времени, в течение которого будет камера будет следить за объектом.
Фильтр объектов [Object filter]	Установите флаг для слежения за объектом.
Тревога [Effective object]	Выберите тип детектируемого объекта: Человек [Human] или Моторный тран... [Motor Vehicle] .
Расписание записи [Record]	Установите флаг, чтобы в момент срабатывания детектора производилась запись видео.

Настройка	Описание
Длительность записи [Record Delay]	Интервал времени, записанный при срабатывании детектора от 10 до 300 сек.
Вкл. [Relay Out]	Установите флаг чтобы в момент срабатывания детектора активировался тревожный выход.
Задержка [Alarm delay]	Задайте отрезок времени в течение которого тревожный выход будет активирован, от 10 до 300 сек.
Отправка Email [Send Email]	Установите флаг если вы хотите получать уведомление о сработавшем детекторе по электронной почте. Описание настройки электронной почты смотрите в разделе 3.4.2.5.
Расписание снимка [Snapshot]	Установите флаг, чтобы в момент срабатывания детектора был сохранен снимок экрана.

Для сохранения выбранных настроек нажмите кнопку **Сохранить [Save]**.

- ◆ **Пропавшие предметы [Missing Object]** — детектор работает при исчезновении предметов из выделенной области.

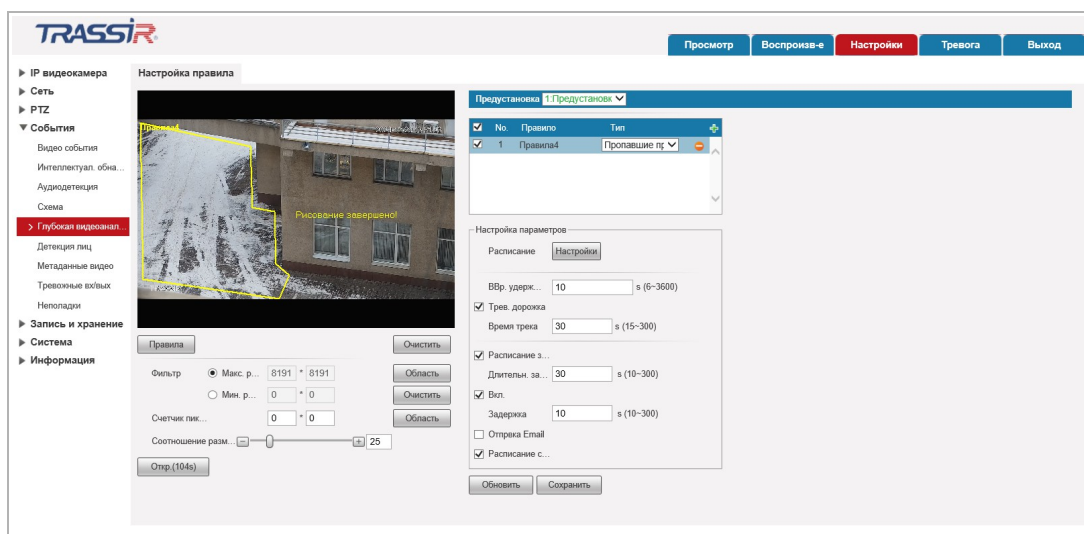

Настройка	Описание
Расписание [Period]	Нажмите кнопку Настройку [Setting] и настройте расписание работы видеоаналитики. Описание работы с модулем «Расписание» смотрите в разделе 3.4.5.1.
Вр. удержания [Duration]	Выберите время нахождения объекта в кадре, от 6 до 3600 сек. Детектор работает если объект исчезнет по истечении данного времени.
Трев. дорожка [Alarm Track]	Установите флаг чтобы при срабатывании детектора камера начинала движение в сторону детектируемого объекта.
Время трека [Track Time]	Задайте отрезок времени, в течение которого будет камера будет следить за объектом.
Фильтр объектов [Object filter]	Установите флаг для слежения за объектом.

Настройка	Описание
Тревога [Effective object]	Выберите тип детектируемого объекта: <i>Человек [Human]</i> или <i>Моторный тран... [Motor Vehicle]</i> .
Расписание записи [Record]	Установите флаг, чтобы в момент срабатывания детектора производилась запись видео.
Длительн. записи [Record Delay]	Интервал времени, записанный при срабатывании детектора от <i>10</i> до <i>300</i> сек.
Вкл. [Relay Out]	Установите флаг чтобы в момент срабатывания детектора активировался тревожный выход.
Задержка [Alarm delay]	Задайте отрезок времени в течение которого тревожный выход будет активирован, от <i>10</i> до <i>300</i> сек.
Отправка Email [Send Email]	Установите флаг если вы хотите получать уведомление о сработавшем детекторе по электронной почте. Описание настройки электронной почты смотрите в разделе 3.4.2.5.
Расписание снимка [Snapshot]	Установите флаг, чтобы в момент срабатывания детектора был сохранен снимок экрана.

Для сохранения выбранных настроек нажмите кнопку *Сохранить [Save]*

3.4.4.6 Меню «Детекция лиц»

Для открытия меню нажмите на ссылку **Детекция лиц [Face Detection]**.

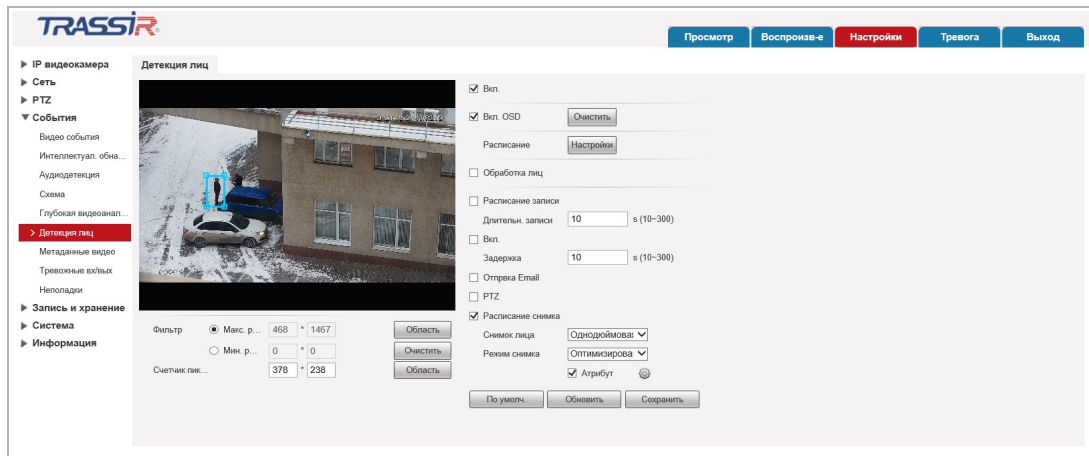

Настройка	Описание
Вкл. [Enable]	Установите флаг для использования детектора распознавания лиц.
Вкл. OSD [OSD]	Установите флаг для отображения счётчика срабатываний детектора на видео.
Расписание [Period]	Нажмите кнопку Настройку [Setting] и настройте расписание работы детектора. Описание работы с модулем «Расписание» смотрите в разделе 3.4.5.1.
Обработка лиц [Face Enhancement]	Установите флаг, чтобы область изображения с лицом передавалась с более высоким качеством, чем остальное изображение.
Расписание записи [Record]	Установите флаг, чтобы в момент срабатывания детектора производилась запись видео.
Длительность записи [Record Delay]	Интервал времени, записанный при срабатывании детектора: от 10 до 300 сек.
Вкл. [Relay Out]	Установите флаг чтобы в момент срабатывания детектора активировался тревожный выход.
Задержка [Alarm delay]	Задайте отрезок времени в течение которого тревожный выход будет активирован, от 10 до 300 сек.
Отправка Email [Send Email]	Установите флаг если вы хотите получать уведомление о сработавшем детекторе по электронной почте. Описание настройки электронной почты смотрите в разделе 3.4.2.5.
PTZ [PTZ]	Установите флаг, чтобы в момент срабатывания детектора камерой была выполнена операция, выбранная в поле Активация [Activation] : Предустановка [Preset] —перемещение на заданную точку; Обход. [Tour] —перемещение по предустановкам; Шаблон [Pattern] —перемещение по сохранённому сценарию; Нет [None] – не выполнять движение. Настройка предустановленных положений, маршрутов и шаблонов для PTZ описана в разделе 3.4.3.1.
Расписание снимка [Snapshot]	Установите флаг, чтобы в момент срабатывания детектора был сохранен снимок экрана.

Настройка	Описание
Снимок лица [Snap Face Image]	В выпадающем списке выберите параметр сохранения снимка лица: <i>Face</i> или <i>Однодюймовая фотография [One-inch photo]</i> .
Режим снимка [Snap mode]	Выберите режим сохранения снимка: <i>Мгновенный снимок [Instant Snap]</i> , <i>Оптимизированный снимок [Optimized Snap]</i> , <i>Приоритет [Quality Priority]</i> .
Атрибут [Attribute]	Установите флаг для распознавания определённых атрибутов внешности человека.

Для настройки распознавания атрибутов внешности человека, нажмите кнопку  в поле *Атрибут [Attribute]*. В открывшемся окне проставьте соответствующие флаги:

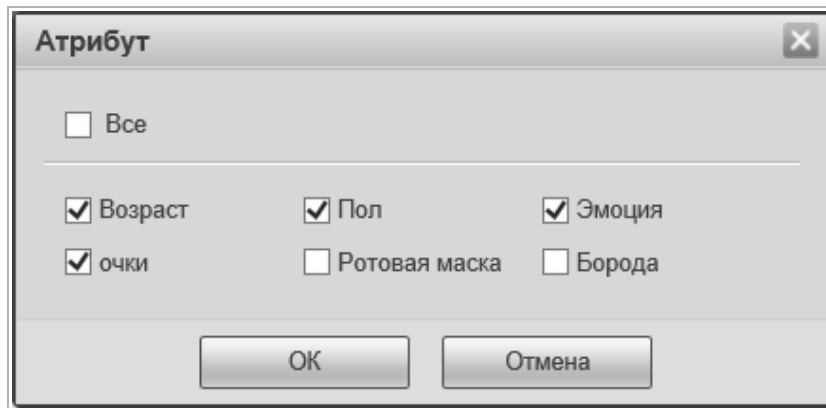

Для сохранения выбранных настроек нажмите кнопку *Сохранить [Save]*.

3.4.4.7 Меню «Метаданные видео»**ПРИМЕЧАНИЕ.**

Перед настройкой необходимо включить Метаданные видео на одной из предустановок в разделе *Схема [Smart Plan]* (см. раздел 3.4.4.4).

ПРИМЕЧАНИЕ.

Поддерживается не на всех моделях.

Для открытия меню нажмите на ссылку *Метаданные видео [Video Metadata]*.

Меню состоит из дополнительных вкладок, которые позволяют:

- ◆ *Настройка сцены [Scene Set]* — настроить область съёмки (см. раздел 3.4.4.7.1);
- ◆ *Изображение [Picture Overlay]* — настроить отображение информации на изображении (см. раздел 3.4.4.7.2);
- ◆ *Отчёт [Report]* — создать отчёт о данных видеоаналитики (см. раздел 3.4.4.7.3).

3.4.4.7.1 Вкладка «Настройка сцены»

Для вызова меню настроек анализа области съёмки перейдите на вкладку **Настройка сцены [Scene Set]**.

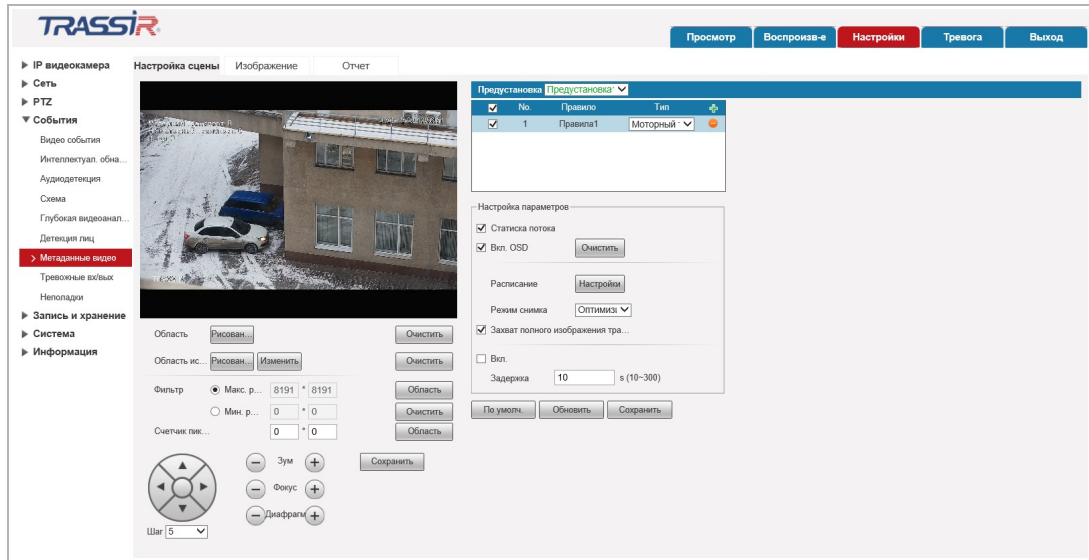

Настройка	Описание
Статистика потока [Traffic Flow Statistics]	Установите флаг для отображения статистики потока на видео, в зависимости от выбранного типа правила.
Вкл. OSD [OSD]	Установите флаг для отображения счётчика срабатываний детектора на видео.
Расписание [Period]	Нажмите кнопку Настройки [Setting] и настройте расписание работы видеоаналитики. Описание работы с модулем «Расписание» смотрите в разделе 3.4.5.1.
Режим снимка [Snap Mode]	Выберите режим сохранения снимка: Оптимизированный снимок [Optimized Snap] или Пересечение линий [Tripwire] .
Захват полного изображения тр... [Capture complete vehicle]	Установите флаг для захвата полного изображения транспорта на снимке.
Вкл. [Relay Out]	Установите флаг чтобы в момент срабатывания детектора активировался тревожный выход.
Задержка [Alarm delay]	Задайте отрезок времени в течение которого тревожный выход будет активирован, от 10 до 300 сек.

Перед настройкой необходимо выбрать предустановку (см. раздел 3.4.3.1), для которой будет производиться настройка, в поле **Tun [Rule Type]**. Для каждой предустановки можно задать от одного до десяти правил.

Для сохранения выбранных настроек нажмите кнопку **Сохранить [Save]**.

3.4.4.7.2 Вкладка «Изображение»

Для вызова меню настроек информации на изображении перейдите на вкладку *Изображение [Picture Overlay]*.

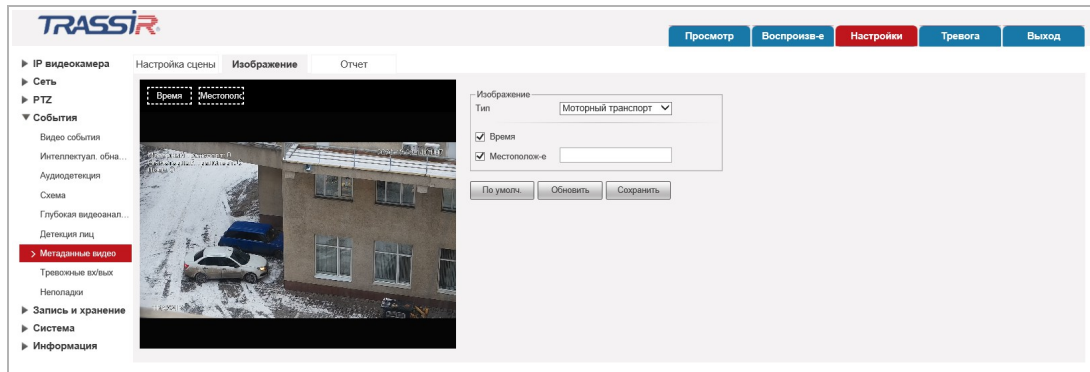

Настройка	Описание
Тип [Type]	Выберите тип детектируемого объекта: <i>Люди [Human]</i> , <i>Моторный транспорт [Motor Vehicle]</i> , <i>Не моторный транспорт [Non-motor Vehicle]</i> .
Время [Time]	Установите флаг для отображения времени на видео.
Местополож-е [Location]	Установите флаг для отображения местоположения. Местоположение устройства необходимо ввести вручную.

Для сохранения выбранных настроек нажмите кнопку *Сохранить [Save]*.

3.4.4.7.3 Вкладка «Отчёт»

Для настройки отчёта видеоаналитики перейдите на вкладку **Отчёт [Report]**.

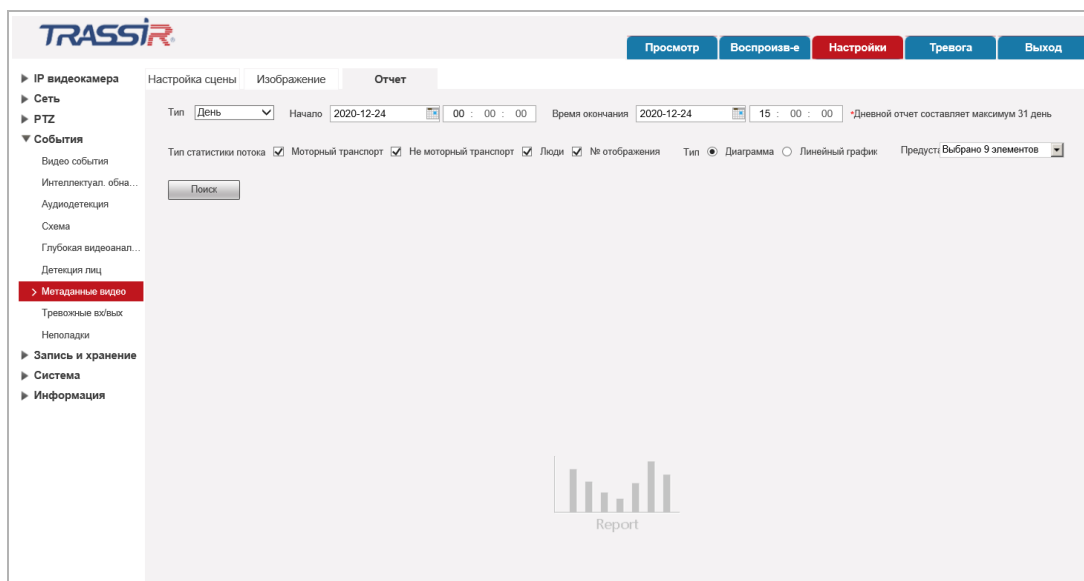

В поле **Тип [Type]** выберите тип отчёта, который хотите составить: **Отчёт за час [Hour Report]**, **День [Daily]**, **Месяц [Month]**, **Год [Year]**.

В полях **Начало [Start Time]** и **Время окончания [End Time]** установите дату и время, соответственно, начала и конца периода, за который вы хотите составить отчёт.

В поле **Тип статистики потока [Traffic Flow Statistics Type]** выберите тип видеоаналитики для отчёта, проставив соответствующие флаги.

В поле **Тип [Report Type]** выберите в каком формате будет составлен отчёт.

В поле **Предустановка [Preset]** выберите одну или несколько предустановок, для которой будет составлен отчёт.

Для составления отчёта нажмите **Поиск [Search]**.

3.4.4.8 Меню «Тревожные входы/выходы»

ПРИМЕЧАНИЕ.

При подключении устройства в тревожный вход, максимальное допустимое к использованию питание составляет 5V, рекомендуемое — 3,3V.

Для открытия меню нажмите на ссылку **Тревожные вх/вых [Alarm]**. Для вызова меню настроек детектора изменения звуковых сигналов перейдите на вкладку **Активация Реле [Alarm]**.

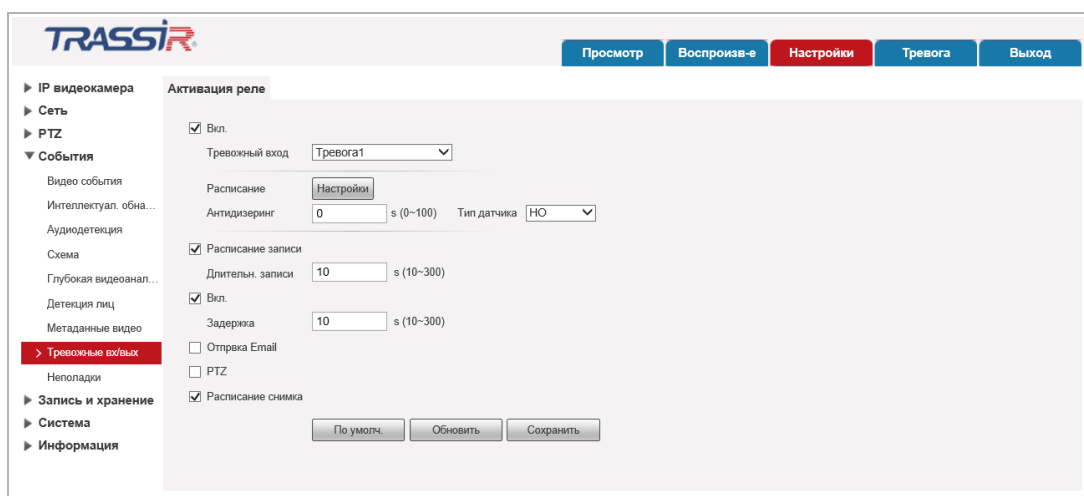

Настройка	Описание
Вкл. [Enable]	Установите флаг для активации тревожных разъемов.
Тревожный вход [Relay-in]	Выберите тревожный вход камеры.
Расписание [Period]	Нажмите кнопку Настройку [Setting] и настройте расписание работы детектора. Описание работы с модулем «Расписание» смотрите в разделе 3.4.5.1.
Антидизеринг [Anti-Dither]	Интервал времени (от 0 сек до 100 сек), в течении которого все движения в кадре будут восприниматься детектором как одно событие.
Тип Датчика [Sensor Type]	Выберите состояние тревожного входа камеры, которое будет соответствовать наступлению тревожного события. НО [NO] — тревожное событие наступит если тревожный вход открыт. НЗ [NC] — тревожное событие наступит если тревожный вход закрыт.
Расписание записи [Record]	Установите флаг, чтобы в момент срабатывания детектора производилась запись видеозображения.
Длительность записи [Record Delay]	Интервал времени, записанный при срабатывании детектора: от 10 до 300 сек.
Вкл. [Relay Out]	Установите флаг для активации тревожного выхода при срабатывании детектора.

Настройка	Описание
Задержка [Alarm Delay]	Интервал времени после срабатывания детектора, прежде чем активируется тревожный выход: от 10 до 300 сек.
Отправка Email [Send Email]	Установите флаг если вы хотите получать уведомление о сработавшем детекторе по электронной почте. Описание настройки электронной почты смотрите в разделе 3.4.2.5.
PTZ [PTZ]	Установите флаг, чтобы в момент срабатывания детектора камерой была выполнена операция, выбранная в поле Активация [Activation] : Предустановка [Preset] —перемещение на заданную точку; Обход. [Tour] —перемещение по предустановкам; Шаблон [Pattern] —перемещение по сохраненному сценарию; Нет [None] – не выполнять движение. Настройка предустановленных положений, маршрутов и шаблонов для PTZ описана в разделе 3.4.3.1.
Расписание снимка [Snapshot]	Установите флаг, чтобы в момент срабатывания детектора был сохранен снимок экрана.

Для сохранения выбранных настроек нажмите кнопку **Сохранить [Save]**.

3.4.4.9 Меню «Неполадки»

Для открытия меню нажмите на ссылку **Неполадки [Abnormality]**.

Меню состоит из вкладок, которые позволяют:

- ◆ **Ошибка SD карты [SD Card]** — настроить предупреждение об ошибках карты памяти (см. раздел 3.4.4.9.1);
- ◆ **Ошибка Сети [Network]** — настроить предупреждение об ошибках сети (см. раздел 3.4.4.9.2);
- ◆ **Несанц. доступ [Illegal Access]** — настроить предупреждение о несанкционированном доступе (см. раздел 3.4.4.9.3);
- ◆ **Исключение для целей безопасности [Security Exception]** — настроить исключения (см. раздел 3.4.4.9.4).

3.4.4.9.1 Вкладка «Ошибка SD карты»

Для вызова меню настроек предупреждения о неполадках карты памяти перейдите на вкладку **Ошибка SD карты [SD Card]**.

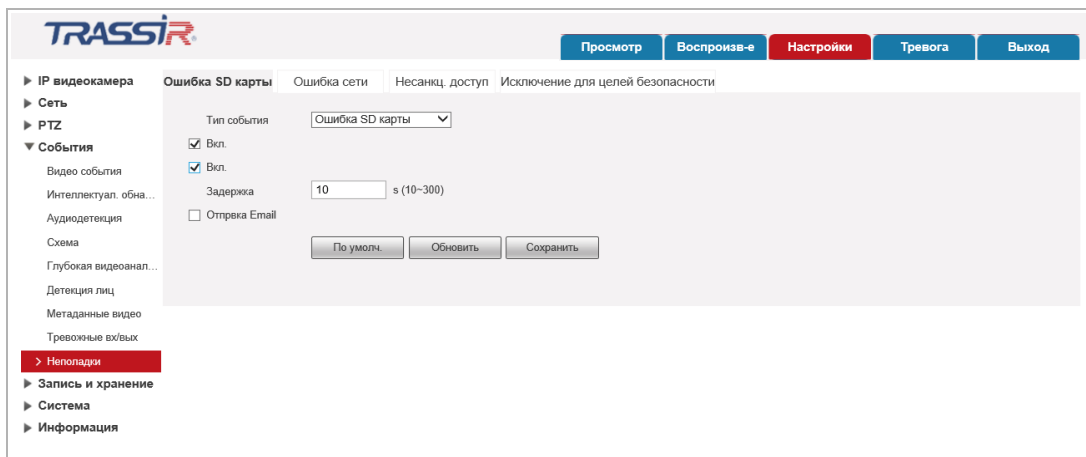

Настройка	Описание
Тип события [Event]	<p>Выберите тип события, при котором будет срабатывать тревожное событие:</p> <p>Нет SD карты [No SD Card] — получение предупреждения при отсутствии SD карты;</p> <p>Ошибка SD карты [SD Card Error] — получение предупреждения при неполадках SD карты;</p> <p>Заполнение SD карты [Capacity Warning] — получение предупреждения если превышен Лимит заполнения [Capacity limit] карты памяти (от 0 до 99%). То есть, если свободного пространства на карте станет меньше, чем указано в поле, то срабатывает тревожное событие.</p>
Вкл. [Enable]	Установите флаг для срабатывания тревожного события при возникновении ошибки SD-карты в IP-камере.
Вкл. [Relay Out]	Установите флаг чтобы в момент срабатывания детектора активировался тревожный выход.
Задержка [Alarm delay]	Задайте отрезок времени в течение которого тревожный выход будет активирован, от 10 до 300 сек.
Email [Send Email]	<p>Установите флаг если вы хотите получать уведомление о сработавшем тревожном событии по электронной почте.</p> <p>Описание настройки электронной почты смотрите в разделе 3.4.2.5.</p>

Для сохранения выбранных настроек нажмите кнопку **Сохранить [Save]**.

3.4.4.9.2 Вкладка «Ошибка сети»

Для вызова меню настроек предупреждения об ошибках сети, перейдите на вкладку **Ошибка Сети [Network]**.

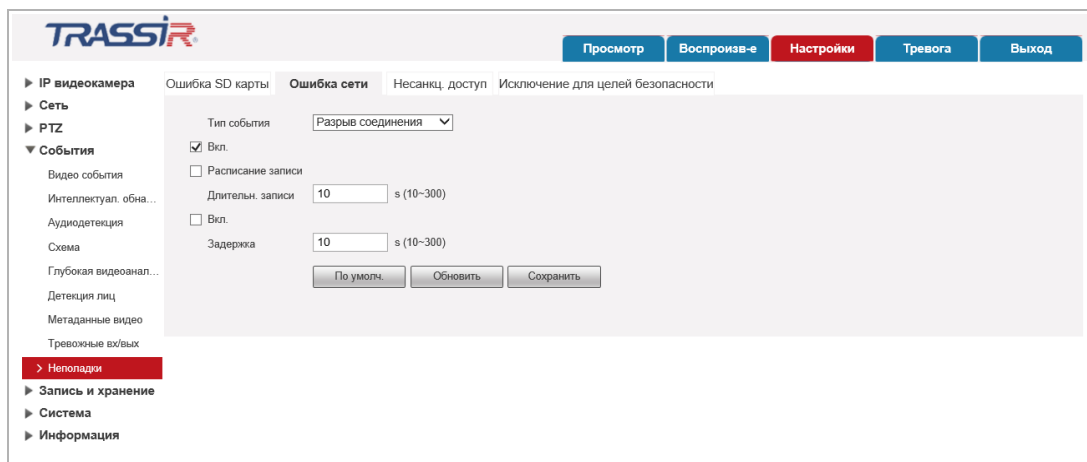

Настройка	Описание
Тип события [Event]	Выберите тип события, при котором будет срабатывать тревожное событие: <i>Разрыв соединения [Disconnection]</i> — при разрыве соединения; <i>Конфликт IP адресов [IP conflict]</i> — при появлении в сети устройства с таким же IP-адресом, как у камеры.
Вкл. [Enable]	Установите флаг для срабатывания тревожного события при возникновении ошибки сети.
Расписание записи [Record]	Установите флаг, чтобы в момент срабатывания детектора производилась запись видео.
Длительность записи [Record Delay]	Интервал времени, записанный при срабатывании детектора: от <i>10</i> до <i>300</i> сек.
Вкл. [Relay Out]	Установите флаг чтобы в момент срабатывания детектора активировался тревожный выход.
Задержка [Alarm delay]	Задайте отрезок времени в течение которого тревожный выход будет активирован, от <i>10</i> до <i>300</i> сек.

Для сохранения выбранных настроек нажмите кнопку *Сохранить [Save]*.

3.4.4.9.3 Вкладка «Несанкционированный доступ»

Для вызова меню настроек предупреждения об ошибке доступа к камере перейдите на вкладку *Несанкц. доступ [Illegal access]*.

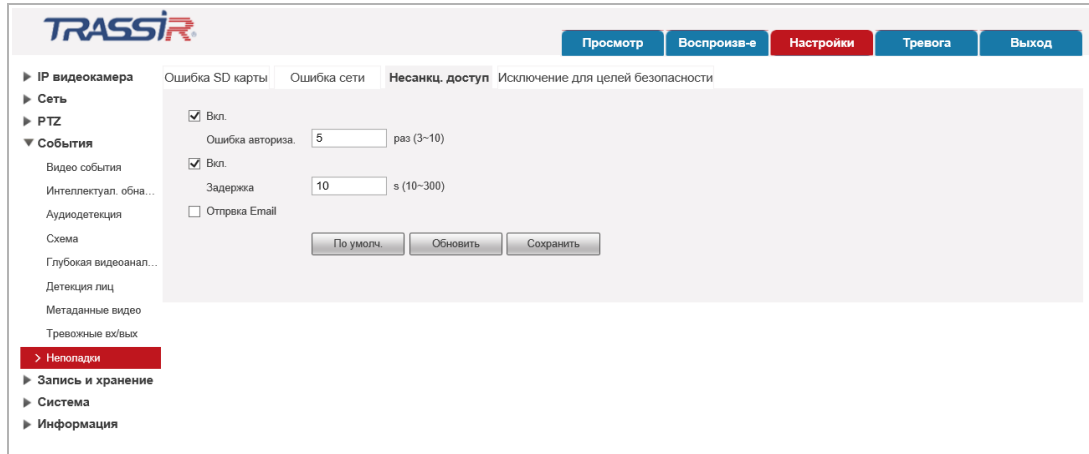

Настройка	Описание
Вкл. [Enable]	Установите флаг для срабатывания тревожного события в случае возникновения ошибки доступа.
Ошибка авториза. [Login Error]	Задайте максимальное количество допустимых ошибок авторизации перед срабатыванием тревожного события, от 3 до 10 раз.
Вкл. [Relay Out]	Установите флаг чтобы в момент срабатывания детектора активировался тревожный выход.
Задержка [Alarm delay]	Задайте отрезок времени в течение которого тревожный выход будет активирован, от 10 до 300 сек.
Отправка Email [Send Email]	Установите флаг если вы хотите получать уведомление о сработавшем тревожном событии по электронной почте. Описание настройки электронной почты смотрите в разделе 3.4.2.5.

Для сохранения выбранных настроек нажмите кнопку *Сохранить [Save]*.

3.4.4.9.4 Вкладка «Исключение для целей безопасности»

Для настройки уведомлений о других тревожных событиях, возникающих с камерой а также попытках взлома, перейдите на вкладку **Исключение для целей безопасности** [Security exception].

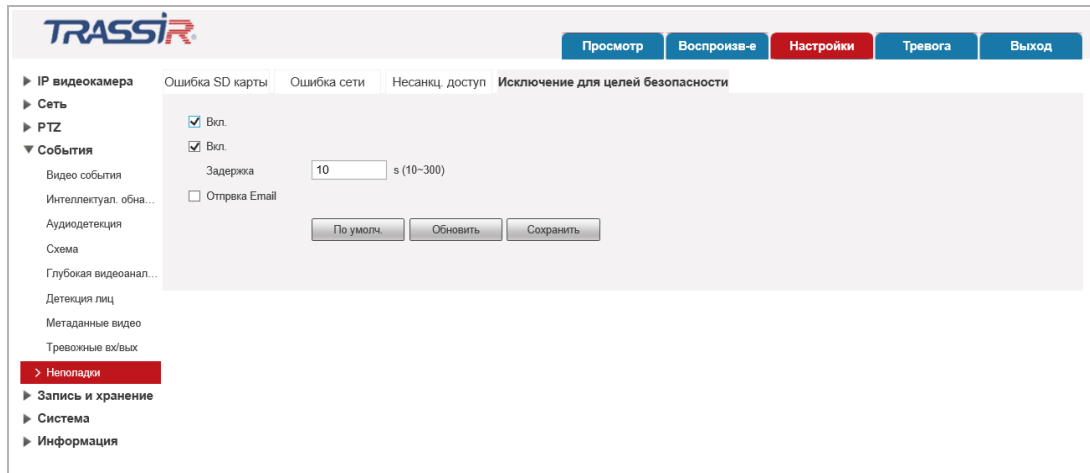

Настройка	Описание
Вкл. [Enable]	Установите флаг чтобы воспользоваться настройкой.
Вкл. [Relay Out]	Установите флаг чтобы в момент срабатывания детектора активировался тревожный выход.
Задержка [Alarm delay]	Задайте отрезок времени в течение которого тревожный выход будет активирован, от 10 до 300 сек.
Отправка Email [Send Email]	Установите флаг если вы хотите получать уведомление о тревоге по электронной почте. Описание настройки электронной почты смотрите в разделе 3.4.2.5.

Для сохранения выбранных настроек нажмите кнопку **Сохранить** [Save].

3.4.5 Меню «Запись и хранение»

Для открытия дополнительного меню нажмите на ссылку *Запись и хранение [Storage]*.

Меню состоит из дополнительных пунктов, которые позволяют:

- ◆ *Расписание [Schedule]* —настроить работу IP-камеры по расписанию (см. раздел 3.4.5.1);
- ◆ *Память [Destination]* —настроить работу IP-камеры с хранилищем данных (см. раздел 3.4.5.2);
- ◆ *Настройки записи [Record Control]* — настроить параметры записи IP-камерой видеоданных (см. раздел 3.4.5.3).

3.4.5.1 Меню «Расписание»

Для открытия меню нажмите на ссылку *Расписание [Schedule]*.

Меню состоит из вкладок, которые позволяют:

- ◆ *Расписание записи [Record]* — настроить расписание записи видеоархива (см. раздел 3.4.5.1.1);
- ◆ *Расписание снимка [Snapshot]* —настроить расписание сохранения снимков (см. раздел 3.4.5.1.2);
- ◆ *Праздники [Holiday Schedule]* —настроить работу IP-камеры в выходные дни (см. раздел 3.4.5.1.3).

3.4.5.1.1 Вкладка «Расписание записи»

Для вызова меню настроек расписания записи видеоархива перейдите на вкладку *Расписание записи [Record Schedule]*.

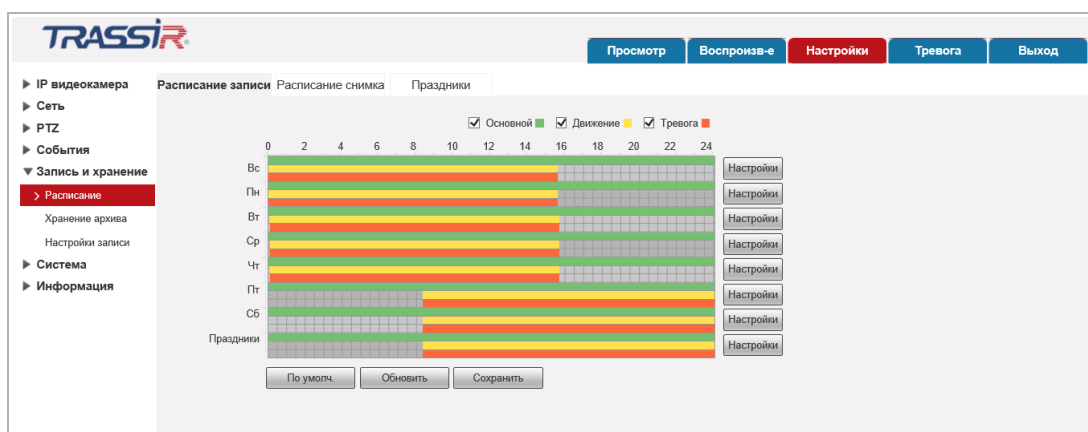

Для того чтобы определить интервал времени, в время которого будет действовать одна из выбранных настроек записи нажмите кнопку **Настройки [Setup]** напротив настраиваемого дня недели.

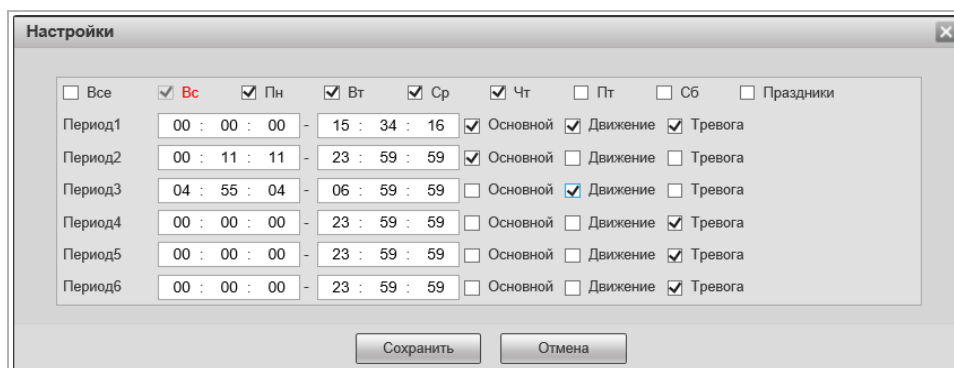

Каждый день недели может разбить на 6 интервалов и для каждого выбрать время его начала и конца. А так же определить один из вариантов настройки, при выполнении которой будет производится запись видео с камеры:

- ◆ **Основной [General]** — запись видео будет вестись в течении всего выбранного интервала времени.
- ◆ **Движение [Motion]** — запись будет включена в случае обнаружения движения в зоне детектора (см. раздел 3.4.4.1.1).
- ◆ **Тревога [Alarm]** — запись будет включена при срабатывании тревоги (см. раздел 3.4.4).

Для того чтобы скопировать настройки расписания выбранного дня недели на другие дни, откройте окно настроек интервалов этого дня, установите флаги в требуемые дни недели или флаг **Все [All]** и нажмите кнопку **Сохранить [Save]**.

Для сохранения выбранных настроек нажмите кнопку **Сохранить [Save]**.

3.4.5.1.2 Вкладка «Расписание снимка»

Для вызова меню настроек расписания сохранения снимков с камеры перейдите на вкладку **Расписание снимка [Snapshot Schedule]**.

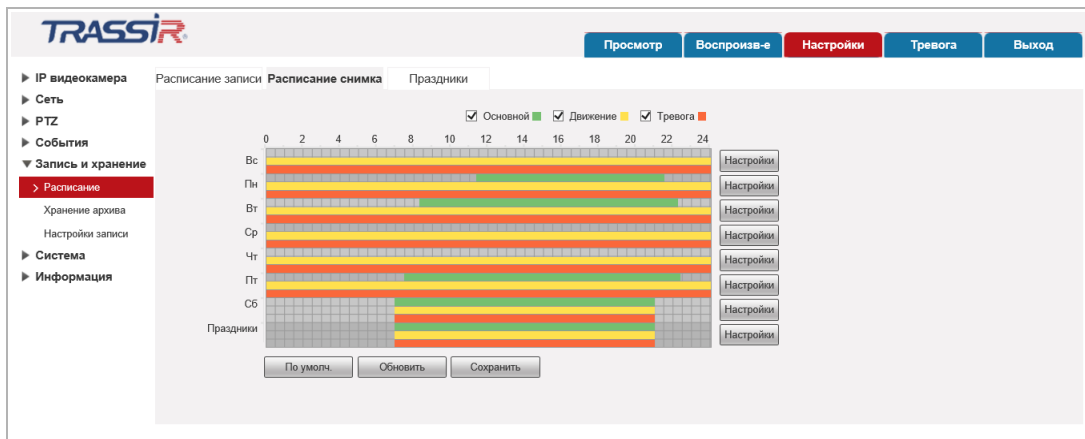

Настройка интервалов времени производится так же как и на вкладке **Расписание записи [Record Schedule]** (см. раздел 3.4.5.1.1).

Для сохранения выбранных настроек нажмите кнопку **Сохранить [Save]**.

3.4.5.1.3 Вкладка «Праздники»

Для вызова меню настроек работы IP-камеры в выходные дни перейдите на вкладку **Праздники [Holiday Schedule]**.

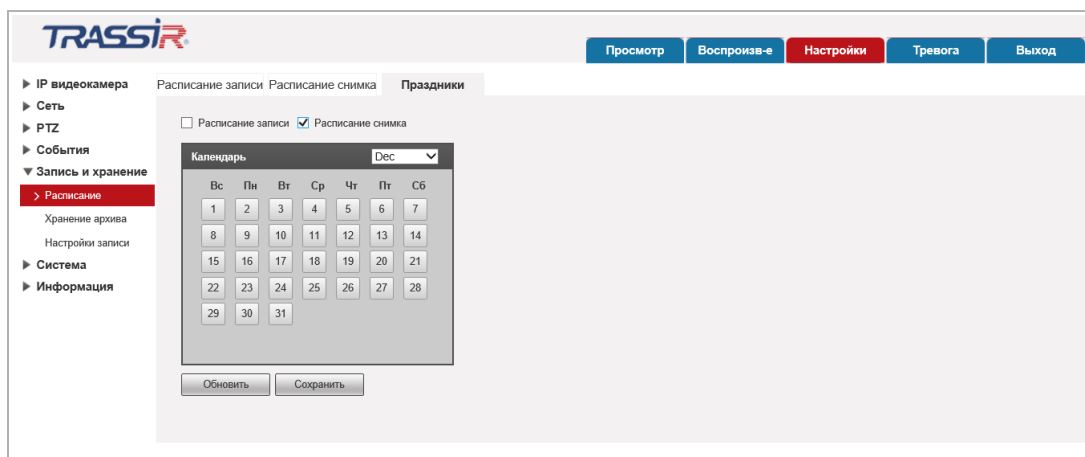

Выберите вариант работы IP-камеры в выходные дни, установив флаги **Расписание записи [Record]** и/или **Расписание снимка [Snapshot]**, а в календаре укажите даты выходных дней.

Для сохранения выбранных настроек нажмите кнопку **Сохранить [Save]**.

3.4.5.2 Меню «Хранение архива»

Для открытия дополнительного меню нажмите на ссылку **Хранение архива [Destination]**.

Меню состоит из вкладок, которые позволяют:

- ◆ **Хранение [Path]** — выбрать место сохранения видеоархива и снимков, в зависимости от снимаемой ситуации (см. раздел 3.4.5.2.1);
- ◆ **SD карта [Local]** - просмотреть локальный архив IP-камеры (см. раздел 3.4.5.2.2);
- ◆ **FTP [FTP]** —настроить доступ к FTP-серверу (см. раздел 3.4.5.2.3);
- ◆ **NAS [NAS]** - настроить доступ к NAS-серверу (см. раздел 3.4.5.2.4).

3.4.5.2.1 Вкладка «Хранение»

Для вызова меню выбора места сохранения видеоархива и снимков перейдите на вкладку **Хранение [Path]**.

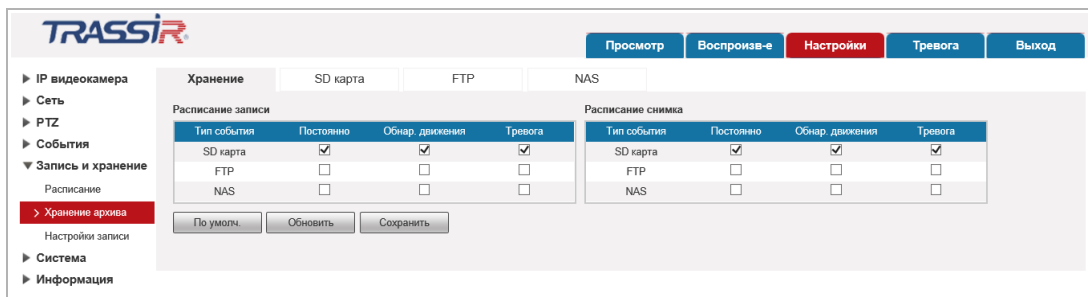

В таблицах **Расписание записи [Record]** и **Расписание снимка [Snapshot]** выберите место сохранения видеоархива и снимков, соответственно, в зависимости от типа снимаемой ситуации:

- ◆ **Постоянно [Scheduled]** —по расписанию.
- ◆ **Обнар. движения [Motion Detect]** —в случае обнаружения движения. Настройка детектора движения описана в разделе 3.4.4.1.1.
- ◆ **Тревога [Alarm]** —во время срабатывания тревоги. Настройка работы тревожных входов описана в разделе 3.4.4.3.

Для сохранения выбранных настроек нажмите кнопку **Сохранить [Save]**.

3.4.5.2.2 Вкладка «SD карта»

Для настройки локального архива IP-камеры перейдите на вкладку **SD карта [Local]**.

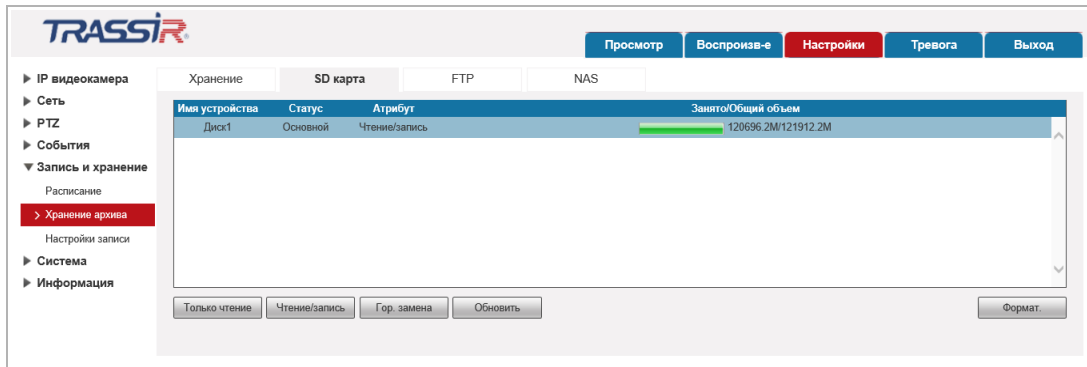

Настройка	Описание
Только чтение [Read Only]	Включение режима работы с локальным архивом только на чтение.
Чтение/запись [Read & Write]	Включение режима работы с локальным архивом на чтение и запись.
Гор. замена [Hot Swap]	«Горячее отключение» локального архива. После нажатия на кнопку из работающей IP-камеры может быть извлечена карта памяти.
Обновить [Refresh]	Обновить список подключенных локальных архивов.
Формат [Format]	Форматировать выбранный в списке локальный архив.

Для сохранения выбранных настроек нажмите кнопку **Сохранить [Save]**.

3.4.5.2.3 Вкладка «FTP»

Для вызова меню настройки доступа к FTP-серверу перейдите на вкладку **FTP [FTP]**.

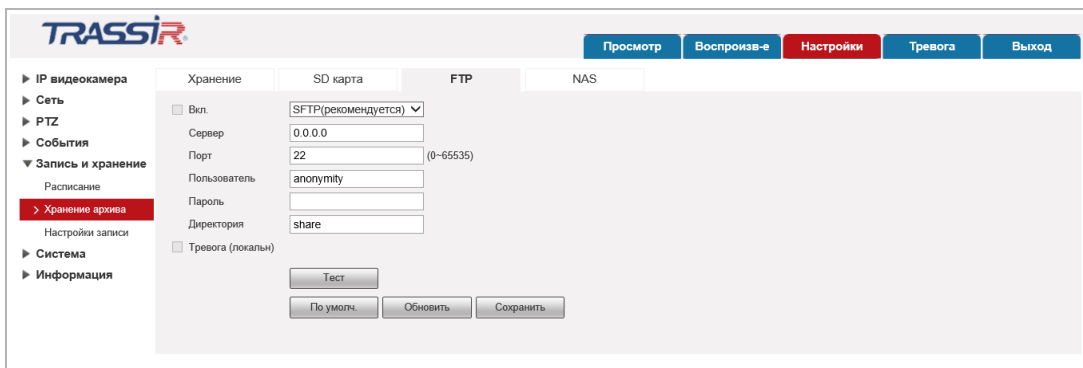

Настройка	Описание
Вкл. [Enable]	Установите флаг для использования FTP-сервера в качестве хранилища видеоданных (см. раздел 3.4.5.2.3).
Сервер [Server IP]	Имя FTP-сервера или его IP-адрес.
Порт [Port]	Номер порта доступа на FTP-сервер.
Пользователь [User Name]	Имя пользователя, который будет авторизоваться на FTP-сервере.
Пароль [Password]	Пароль для авторизации пользователя на FTP-сервере.
Директория [Remote directory]	Каталог, в который будут сохраняться сообщения от камеры.
Тревога(локально) [Emergency (Local)]	Установите флаг, для сохранения данных на локальный диск в случае отсутствия связи с FTP-сервером.

Для проверки соединения с сервером нажмите **Тест [Test]**.

Для сохранения выбранных настроек нажмите кнопку **Сохранить [Save]**.

3.4.5.2.4 Вкладка «NAS»

Для вызова меню настройки доступа к серверу NAS перейдите на вкладку **NAS [NAS]**.

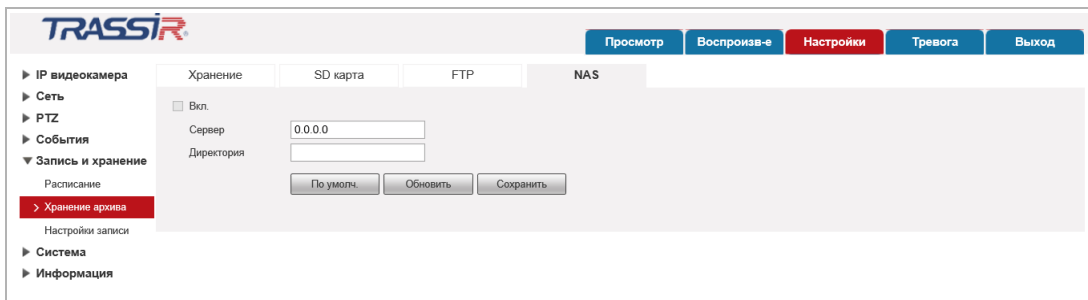

Настройка	Описание
Вкл. [Enable]	Установите флаг для использования сервера NAS в качестве хранилища видеоданных (см. раздел 3.4.5.2.3).
Сервер [Server Address]	IP адрес сервера
Директория [Remote Directory]	Каталог, в который будут сохраняться сообщения от камеры.

Для сохранения выбранных настроек нажмите кнопку **Сохранить [Save]**.

3.4.5.3 Меню «Настройка записи»

Для открытия меню нажмите на ссылку **Настройка записи [Record Control]**.

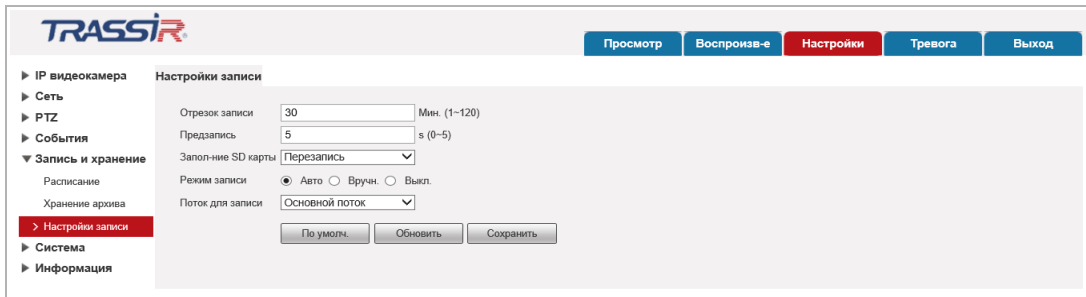

Настройка	Описание
Отрезок записи [Pack Duration]	Размер блока видеозаписи: от 1 мин до 120 мин.
Предзапись [Pre-event Record]	Промежуток времени от 0 сек до 5 сек до срабатывания тревоги, в течении который будет записываться видео.
Запол-ние SD карты [Disk Full]	Действие при переполнении накопителя данных: Перезапись [Overwrite] — видеоданные будут записываться по верх старых; Смон [Stop] —остановить запись видеоданных.
Режим записи [Record Mode]	Режим включения записи видео: Авто [Auto] —автоматическая запись при срабатывании детектора движения (см. раздел 3.4.4.1.1), тревожных входов (см. раздел 3.5) и наступления тревожных событий (см. разделы 3.4.4 и 3.5); Вручн. [Manual] —ручная запись; Выкл. [Off] —запись видео отключена.
Поток для записи [Record Stream]	Тип записываемого потока: Основной поток [Main Stream] / Доп.поток [Sub Stream] .

Для сохранения выбранных настроек нажмите кнопку **Сохранить [Save]**.

3.4.6 Меню «Система»

Для открытия дополнительного меню нажмите на ссылку *Система [System]*.

Меню состоит из дополнительных пунктов, которые позволяют:

- ◆ *Общие настройки [General]* — настроить web-интерфейс и установить дату и время на IP-камере (см. раздел 3.4.6.1);
- ◆ *Пользователи [Account]* — настроить права доступа к IP-камере (см. раздел 3.4.6.2);
- ◆ *Безопасность [Safety]* — настроить безопасность (см. раздел 3.4.6.3);
- ◆ *По умолч. [Default]* — сбросить настройки IP-камеры на заводские (см. раздел 3.4.6.4).
- ◆ *Импорт/Экспорт [Import/Export]* — сохранить настройки IP-камеры в файл или загрузить его в IP-камеру (см. раздел 3.4.6.5).
- ◆ *Автофункции [Auto Maintain]* — перезагрузить IP-камеру (см. раздел 3.4.6.6).
- ◆ *Обновление системы [Upgrade]* — обновить программное обеспечение IP-камеры (см. раздел 3.4.6.7).

3.4.6.1 Меню «Общие настройки»

Для открытия меню нажмите на ссылку **Общие настройки [General]**.

Меню состоит из вкладок, которые позволяют:

- ◆ **Общие настройки [General]** —выполнить общие настройки IP-камеры (см. раздел 3.4.6.1.1);
- ◆ **Дата/Время[Date&Time]** —настроить дату и время на IP-камере (см. раздел 3.4.6.1.2).

3.4.6.1.1 Вкладка «Общие настройки»

Для вызова меню общих настроек камеры перейдите на вкладку **Общие настройки [General]**.

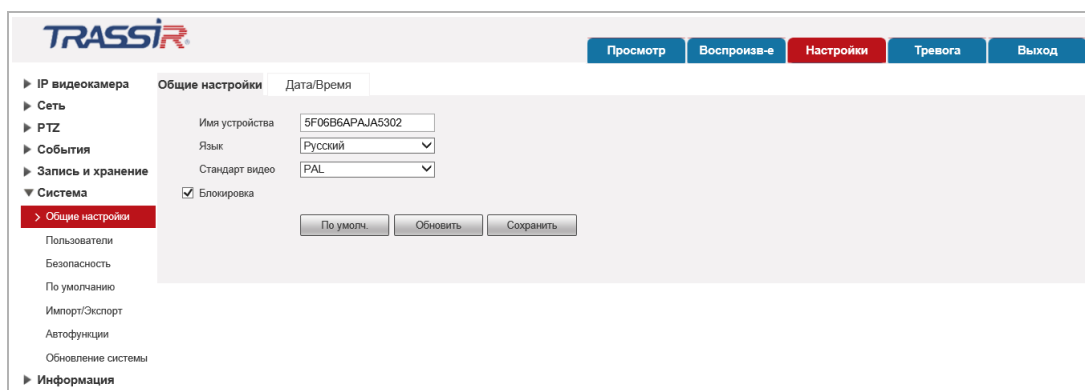

Настройка	Описание
Имя устройства [Name]	Название IP-камеры (до 32 символов).
Язык [Language]	Язык web-интерфейса меню настроек: Английский [English] или Русский [Russian] .
Стандарт видео [Video Standard]	Видео-стандарт: PAL .
Блокировка [Lock Login Enable]	Установите флаг для автоматической авторизации текущего пользователя в web-интерфейсе камеры.

Для сохранения выбранных настроек нажмите кнопку **Сохранить [Save]**.

3.4.6.1.2 Вкладка «Дата/Время»

Для настройки даты и времени на IP-камере перейдите на вкладку *Дата/Время* [Date&Time].

Настройка	Описание
Формат даты [Date Format]	Формат даты: <i>Год-Месяц-День</i> [Year-Month-Day] / <i>Месяц-День-Год</i> [Month-Day-Year] / <i>День-Месяц-Год</i> [Day-Month-Year].
Формат времени [TimeFormat]	Формат времени: <i>24-Стандарт времени</i> [24-Hour-based System] / <i>12-Стандарт времени</i> [12-Hour-based System].
Часовой пояс [Time Zone]	Часовой пояс, в котором используется IP-камера.
Текущее время [Current Time]	Дата и время, установленное в видеокамере. Для того чтобы синхронизировать часы вашего ПК с часами в видеокамере нажмите кнопку <i>Синхронизировать с ПК</i> [Sync PC].
DST [DST]	Установите флаг для включения функции перехода на летнее время.
Тип [DST Type]	Тип даты перехода на летнее время и обратно. <i>Дата</i> [Date] — в качестве даты перехода используется число месяца. <i>Неделя</i> [Week] — в качестве даты перехода используется день недели месяца.
Начало [Start Time]	В зависимости от выбранного типа, выберите дату или день недели и месяц, и время перехода на летнее время.
Время окончания [End Time]	В зависимости от выбранного типа, выберите дату или день недели и месяц, и время перехода на поясное время.
Синхрон. с NTP [NTP]	Установите флаг для использования NTP-сервера для синхронизации времени в IP-камере.
NTP сервер [Server]	Адрес NTP-сервера. Например: <i>clock.isc.org</i>
Порт [Port]	Порт NTP-сервера, через который будет проходить синхронизация времени.
Период обновления [Interval]	Промежуток времени, через который будет производиться синхронизация времени: от <i>0</i> до <i>30</i> .

ПРИМЕЧАНИЕ.

В Российской Федерации переход на летнее время не используется.

Для применения выбранных настроек нажмите кнопку *Сохранить [Save]*.

3.4.6.2 Меню «Пользователи»

В меню объединены настройки параметров доступа к IP-камере. Для открытия дополнительного меню нажмите на ссылку *Пользователи [Account]*.

Меню состоит из двух вкладок *Пользователь [Username]* и *Группа [Group]*, на которых вы можете создать новых пользователей или группы и определить их права доступа к IP-камере.

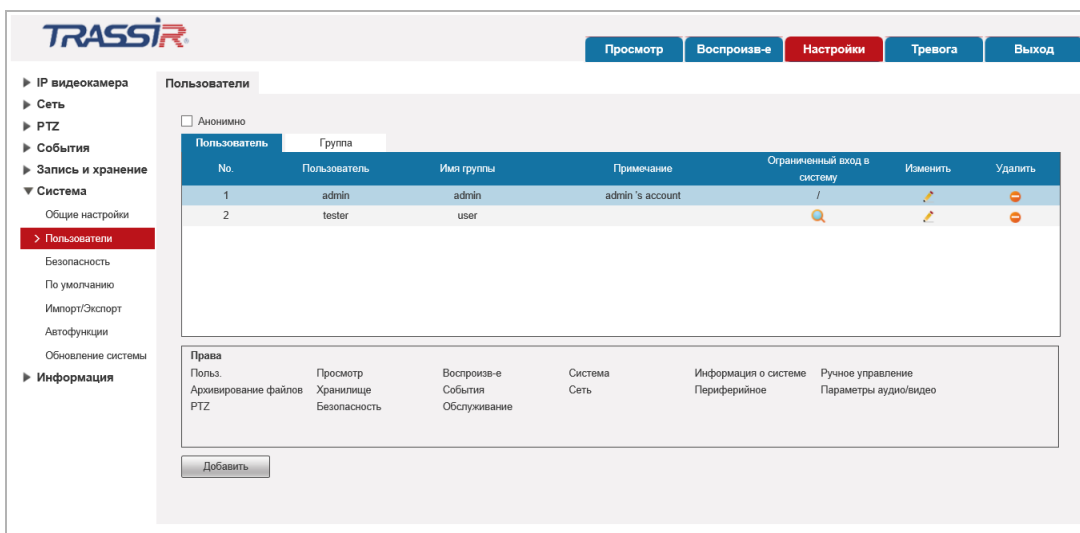

Для редактирования настроек пользователя или его удаления нажмите кнопки в колонках *Изменить [Modify]* или *Удалить [Delete]* в соответствующей строке пользователя.

ПРИМЕЧАНИЕ.

По умолчанию в настройках IP-камеры уже есть 1 пользователь.

Для создания нового пользователя нажмите кнопку **Добавить [Add User]**.

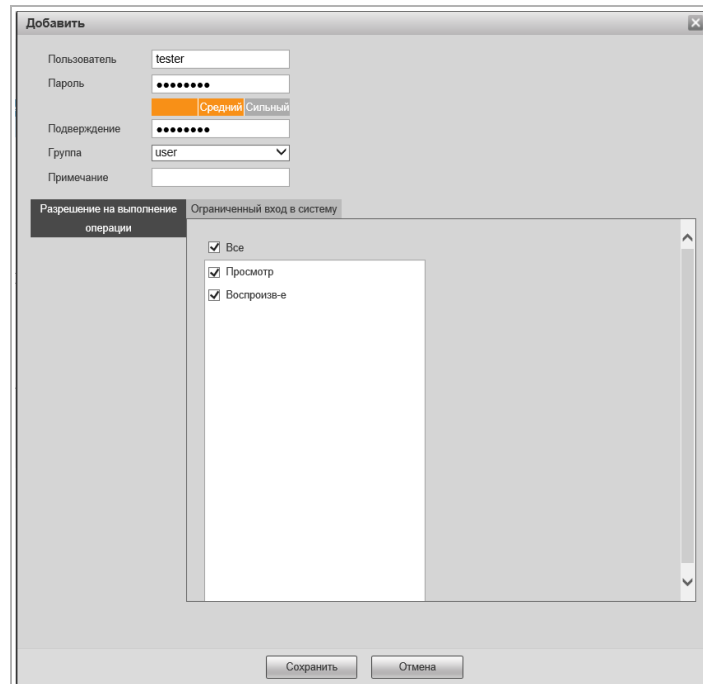

Настройка	Описание
Пользователь [Username]	Имя пользователя, используемое для авторизации (см. раздел 3.1).
Пароль [Password]	Пароль доступа к web-интерфейсу IP-камеры (см. раздел 3.1).
Подтверждение [Confirm Password]	Введите пароль доступа к web-интерфейсу IP-камеры еще раз.
Группа [Group]	Название группы, в которую будет входить данный пользователь.
Примечание [Remark]	Дополнительный комментарий, отображаемый в списке пользователей.
Разрешение на выполнение операции [Authority List]	Список прав, в зависимости от выбранной группы, доступных для данного пользователя. Установите соответствующий флаг для разрешения данного права пользователю. Для выбора всех прав установите флаг Все [All] .
Ограниченный вход в систему [Restricted Login]	Настройка доступа пользователя по определённому расписанию. Описание работы с модулем «Расписание» см. в разделе 3.4.5.1.1

Для применения выбранных настроек нажмите кнопку **Сохранить [Save]**.

На вкладке **Группа [Group]** вы можете создать группу пользователей или настроить для нее права доступа к IP-камере.

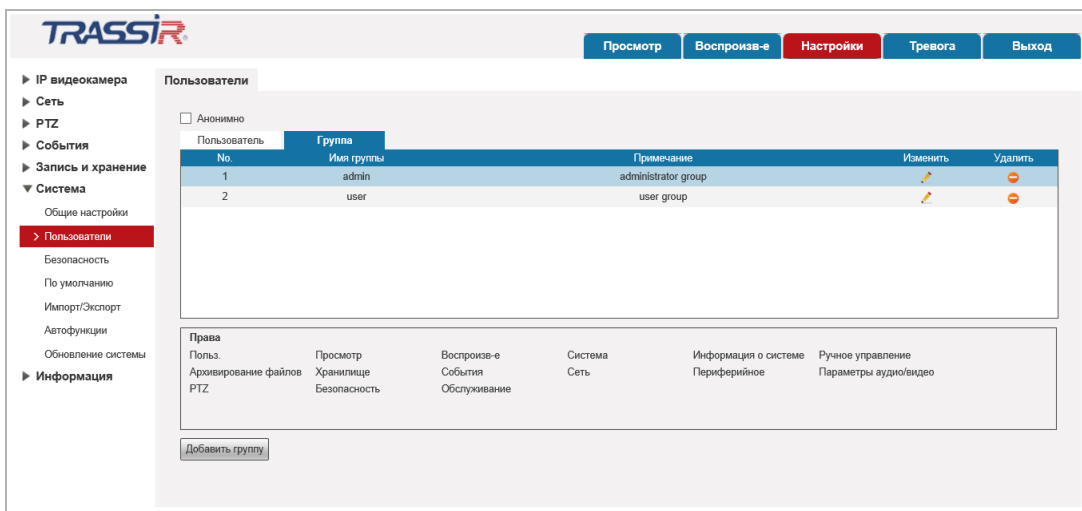

The screenshot shows the 'Пользователи' (Users) configuration page in the TRASSIR interface. The page includes a sidebar menu with options like 'Общие настройки', 'Пользователи', 'Безопасность', etc. The main content area features a table of user groups and a permissions matrix.

No.	Имя группы	Примечание	Изменить	Удалить
1	admin	administrator group		
2	user	user group		

Below the table, there is a 'Права' (Rights) section with a grid of permissions for various functions:

Права	Просмотр	Воспроизв-е	Система	Информация о системе	Ручное управление
Польз.					
Архивирование файлов	Хранилище				
PTZ	Безопасность	События	Сеть	Периферийное	Параметры аудио/видео

A 'Добавить группу' (Add group) button is located at the bottom of the page.

Для редактирования настроек группы пользователей или ее удаления нажмите кнопки в колонках **Изменить [Modify]** или **Удалить [Delete]** в соответствующей строке группы.

ПРИМЕЧАНИЕ.

По умолчанию в настройках IP-камеры уже есть 2 группы пользователей.

Для создания новой группы нажмите кнопку *Добавить группу [Add Group]*.

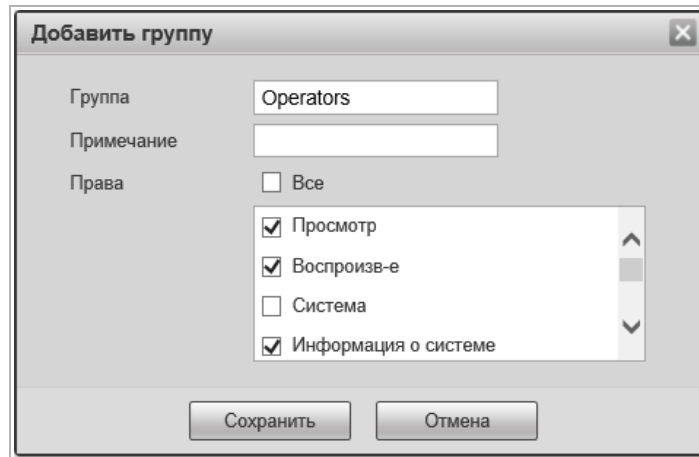

Настройка	Описание
Группа [Group]	Имя группы.
Примечание [Memo]	Дополнительный комментарий, отображаемый в списке групп.
Права [Authority]	Список прав, доступных для пользователей, которые будут входить в данную группу. Установите соответствующий флаг для добавления данного права в список прав группы. Для выбора всех прав установите флаг <i>Все [All]</i> .

Для применения выбранных настроек нажмите кнопку *Сохранить [Save]*.

3.4.6.3 Меню «Безопасность»

Для открытия меню нажмите на ссылку *Безопасность [Safety]*

Меню состоит из вкладок, которые позволяют:

- ◆ *RTSP Аутентификация [RTSP Authentication]* — настроить подключение по протоколу RTSP (см. раздел 3.4.6.3.1);
- ◆ *HTTP [HTTP]* —настроить протокол HTTP (см. раздел 3.4.6.3.2);
- ◆ *Обслуживание системы [System Service]* — изменить системные настройки безопасности (см. раздел 3.4.6.3.3);
- ◆ *HTTPS [HTTPS]* — создавать или загружать сертификат HTTPS (см. раздел 3.4.6.3.4);
- ◆ *Брандмауэр [Firewall]* —настроить дополнительную защиту, а также чёрный и белые списки IP адресов(см. раздел 3.4.6.3.5).

3.4.6.3.1 Вкладка «RTSP Аутентификация»

Для открытия настроек RTSP, перейдите на вкладку **RTSP Аутентификация** [RTSP Authentication].

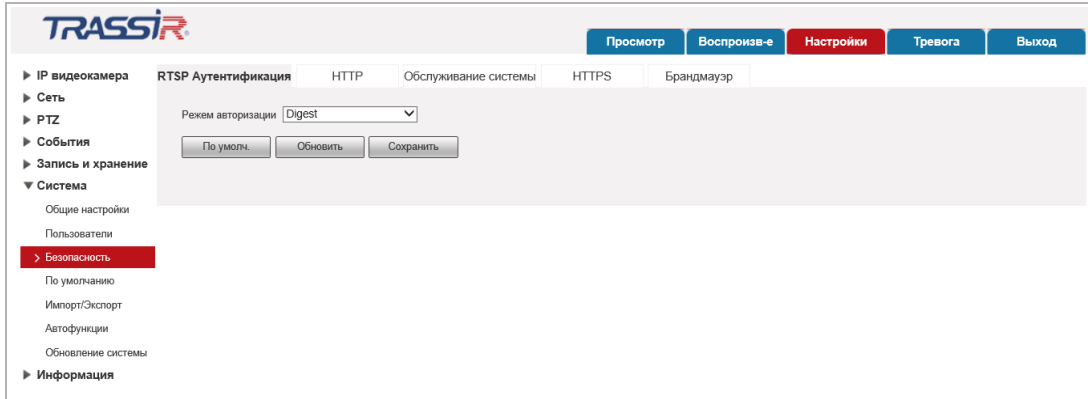

В поле **Режим авторизации** [Authorize Mode] выберите способ подключения по RTSP: **Digest** или **Basic**. **None** —запретить подключение по RTSP.

Для применения выбранных настроек нажмите кнопку **Сохранить** [Save].

3.4.6.3.2 Вкладка «HTTP»

Для открытия настроек перейдите на вкладку **HTTP** [HTTP].

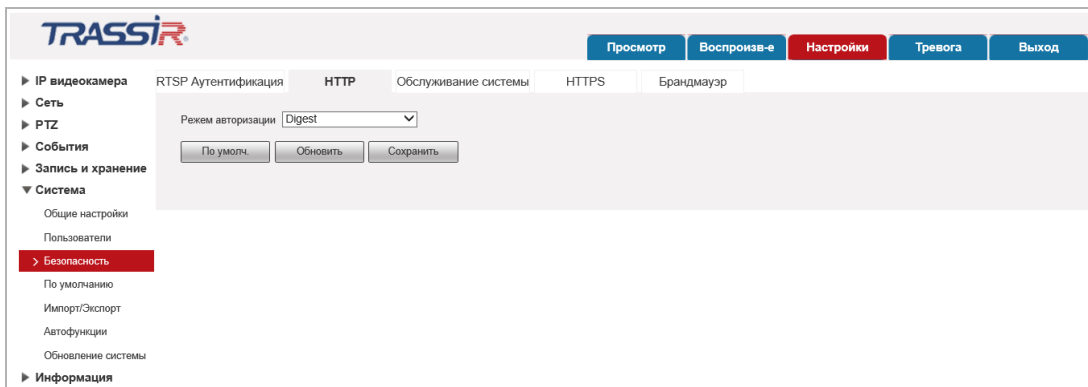

В поле **Режим авторизации** [Authorize Mode] выберите способ подключения по HTTP: **Digest** или **Basic**.

Для применения выбранных настроек нажмите кнопку **Сохранить** [Save].

3.4.6.3.3 Вкладка «Обслуживание системы»

Для открытия дополнительных настроек безопасности перейдите на вкладку **Обслуживание системы [System Service]**.

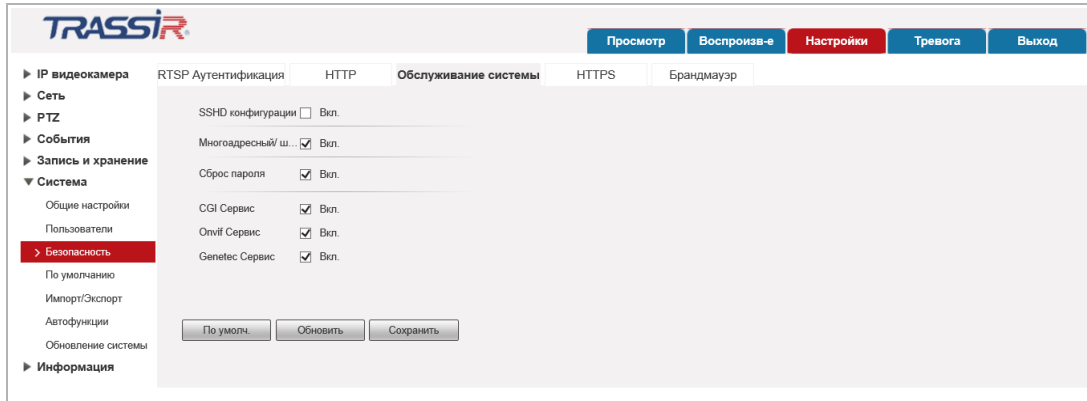

Настройка	Описание
SSHД Конфигурации [SSH]	Установите флаг Вкл. [Enable] , чтобы включить настройку.
Многоадресный/широк оещательный поток [Multicast/Broadcast Search]	Установите флаг Вкл. [Enable] , чтобы разрешить многопоточковый поиск устройства в сети.
Сброс пароля [Password Reset]	Установите флаг Вкл. [Enable] , чтобы разрешить сброс пароля.
CGI Сервис [CGI Service]	Установите флаг Вкл. [Enable] , чтобы включить настройку.
Onvif Сервис [Onvif Service]	Установите флаг Вкл. [Enable] , чтобы разрешить доступ к устройству по ONVIF.
Genetec Сервис [Genetic Service]	Установите флаг Вкл. [Enable] , чтобы включить настройку.

Для применения выбранных настроек нажмите кнопку **Сохранить [Save]**.

3.4.6.3.4 Вкладка «HTTPS»

Для открытия настроек защищённого соединения HTTPS перейдите на вкладку **HTTPS** [HTTPS].

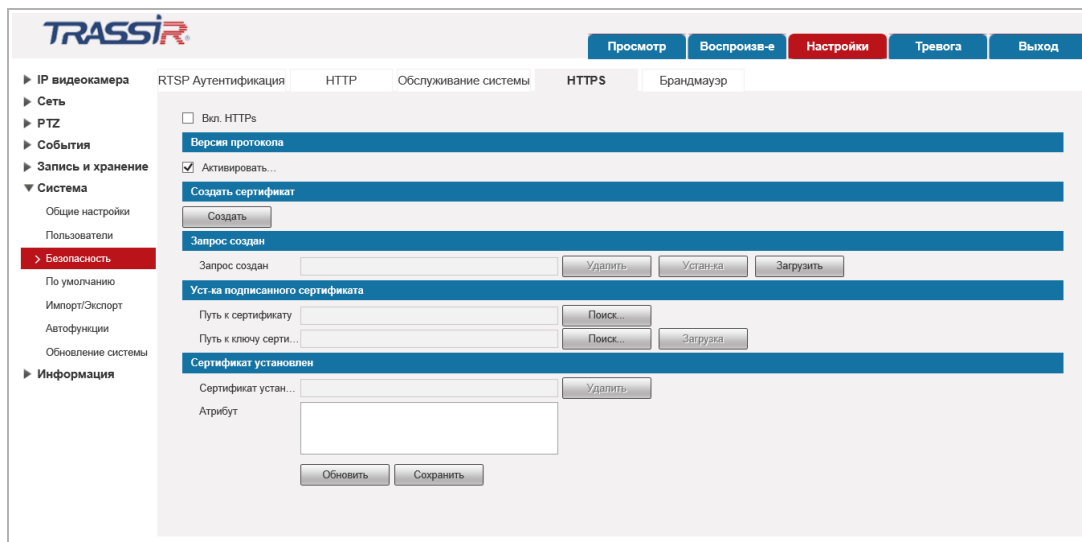

Установите флаг **Вкл. HTTPS** [Enable HTTPS] для включения функции.

На данной вкладке вы можете:

- ◆ В блоке **Создать сертификат** [Create Certificate] - создать собственный сертификат безопасности или запрос сертификата;
- ◆ В блоке **Запрос создан** [Request Created] - загрузить запрос сертификата;
- ◆ В блоке **Уст-ка подписанного сертификата** [Install Signed Certificate] - установить созданный сертификат безопасности;
- ◆ В блоке **Сертификат установлен** [Certificate Installed] - просмотреть и удалить установленный сертификат безопасности.

Для применения выбранных настроек нажмите кнопку **Сохранить** [Save].

3.4.6.3.5 Вкладка «Брандмауэр»

Для настройки дополнительной защиты устройства перейдите на вкладку **Брандмауэр [Firewall]**.

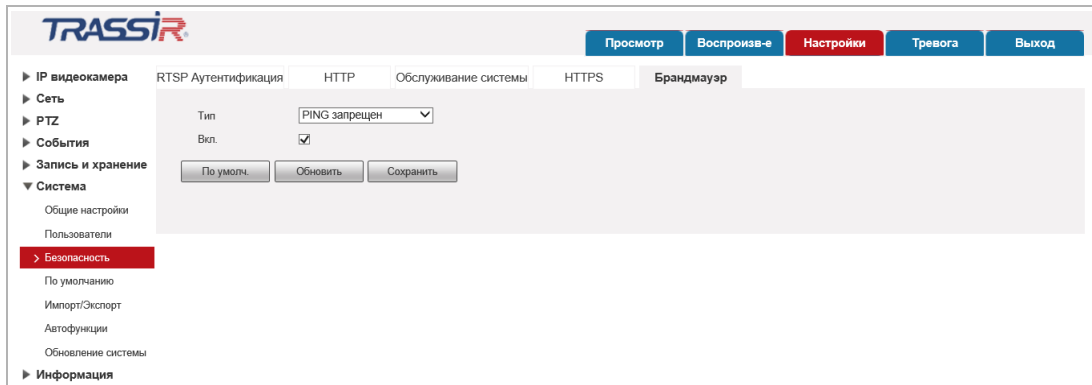

Настройка

Описание

Тип [Rule Type]
 Выберите необходимую настройку:
Доступ к сети [Network Access] — создать чёрный и белый списки IP адресов;
PING запрещён [PING Prohibited] — запретить PING устройства;
Предотвратить полусоединение [Prevent Semijoin] — предотвратить полусоединённые атаки TCP.

Вкл. [Enable]
 Установите флаг, чтобы включить выбранную настройку.

Для создания чёрных и белых списков IP адресов выберите в поле **Тип [Rule Type]** параметр **Доступ к сети [Network Access]** и установите флаг **Вкл. [Enable]**.

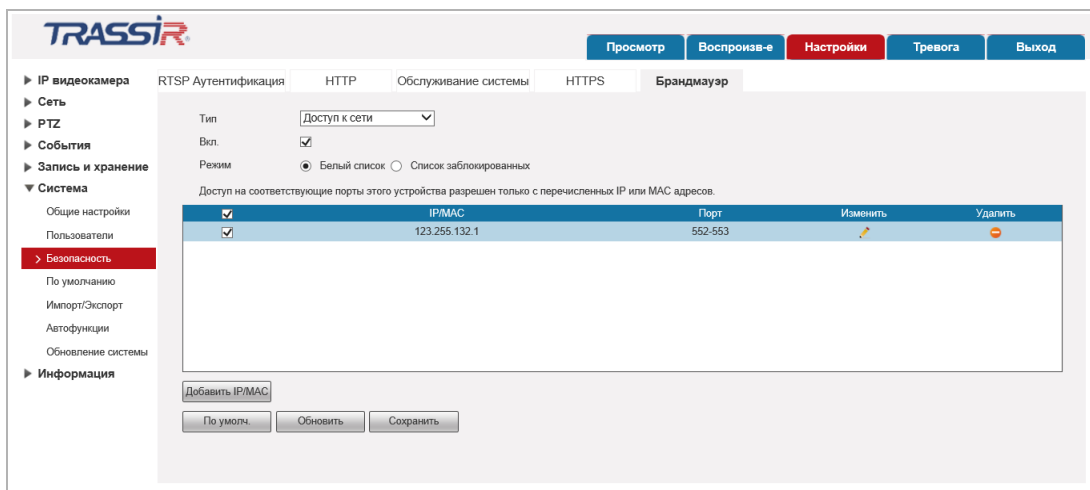

В поле *Режим [Mode]* выберите соответствующий список: *Белый список [TrustedList]* или *Список заблокированных [BannedList]* и нажмите кнопку *Добавить IP/MAC [Add IP/MAC]* для добавления нового адреса устройства или группы адресов.

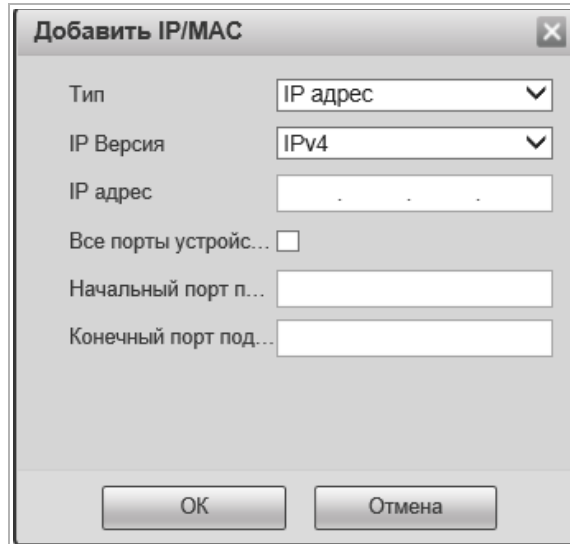

Если вы хотите включить в список только один IP адрес, выберите его в поле *Тип [Rule Type]*, в поле *IP версия [IP Version]* выберите версию IP — *IPv4* или *IPv6* и в поле ниже введите адрес.

Укажите также начальный и конечный порты устройства в полях *Начальный порт подключения сервера [Device Start Server Port]* и *Конечный порт подключения сервера [Device End Server Port]*, либо установите флаг *Все порты устройства [Device All Ports]*.

Если вы хотите включить в список диапазон IP-адресов, то выберите **IP подсеть [IP Segment]** и задайте начальный и конечный IP диапазона в соответствующих полях, а также укажите порты устройств.

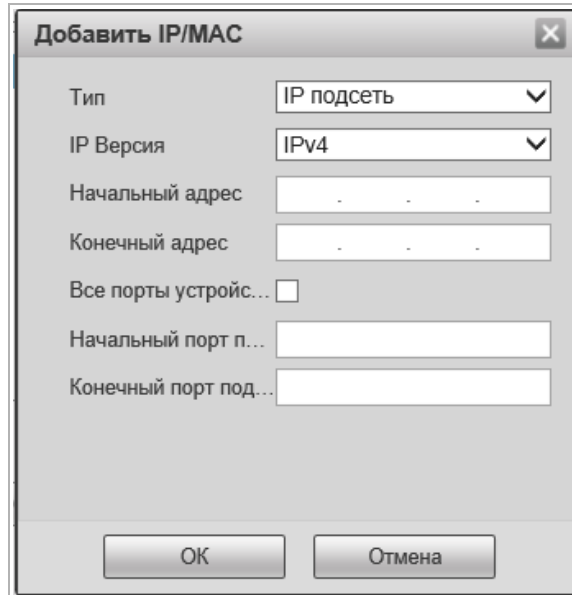

The screenshot shows a dialog box titled "Добавить IP/MAC". It contains the following fields and options:

- Тип:** A dropdown menu with "IP подсеть" selected.
- IP Версия:** A dropdown menu with "IPv4" selected.
- Начальный адрес:** A text input field with a placeholder ". . .".
- Конечный адрес:** A text input field with a placeholder ". . .".
- Все порты устройс...:** An unchecked checkbox.
- Начальный порт п...:** A text input field.
- Конечный порт под...:** A text input field.

At the bottom of the dialog are two buttons: "ОК" and "Отмена".

Если вы хотите включить в список MAC адрес устройства, то выберите **MAC Адрес [MAC Address]** и введите его в соответствующем поле.

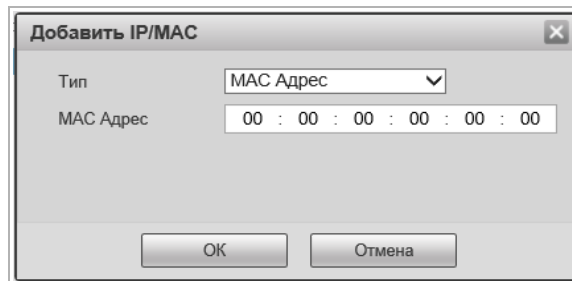

The screenshot shows the same "Добавить IP/MAC" dialog box, but with "MAC Адрес" selected in the "Тип" dropdown menu. The "MAC Адрес" field contains the text "00 : 00 : 00 : 00 : 00 : 00". The other fields are empty, and the "Все порты устройс..." checkbox is unchecked. The "ОК" and "Отмена" buttons are at the bottom.

Чтобы включить в список все адреса, выберите *Все IP адреса [All IP Addresses]* и укажите порты устройств в соответствующих полях.

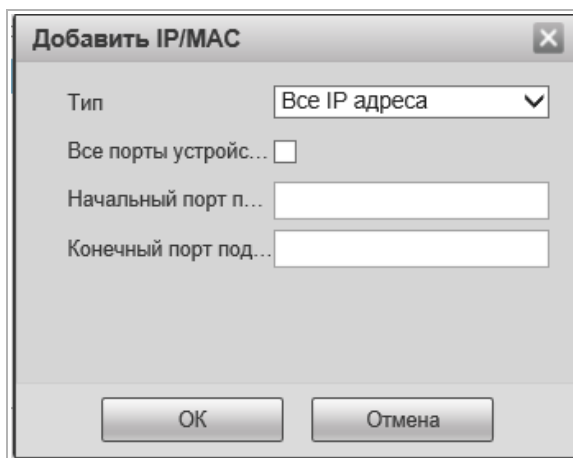

Добавить IP/MAC

Тип: Все IP адреса

Все порты устройств...

Начальный порт п...

Конечный порт под...

OK Отмена

По окончании нажмите кнопку *Ок [OK]*.

Чтобы очистить список адресов нажмите кнопку *Удалить [Delete]*

Для применения выбранных настроек нажмите кнопку *Сохранить [Save]*.

3.4.6.4 Меню «По умолчанию»

Для перехода в меню сброса настроек IP-камеры нажмите на ссылку **По умолчанию [Default]**.

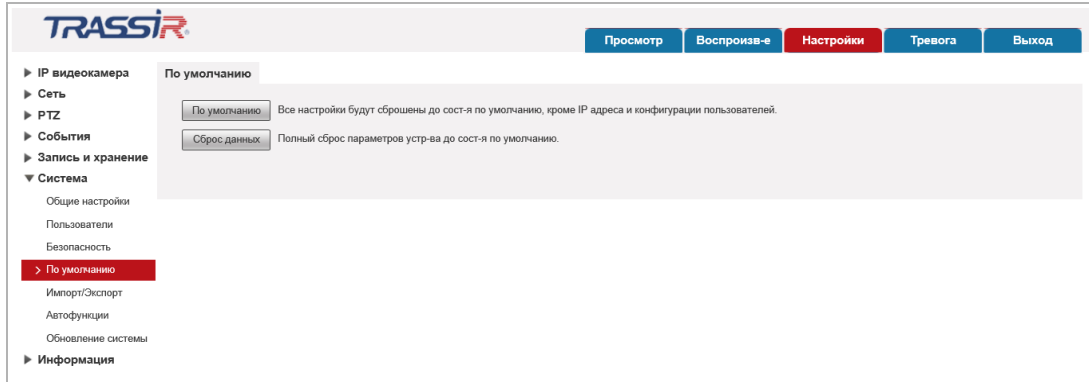

При нажатии на кнопку **По умолчанию [Default]** будет произведен сброс настроек IP-камеры на значения по умолчанию.

Для сброса настроек камеры до заводских нажмите **Сброс данных [Factory Default]**.

3.4.6.5 Меню «Импорт/Экспорт»

Для перехода в меню импорта/экспорта настроек IP-камеры нажмите на ссылку **Импорт/Экспорт [Import/Export]**.

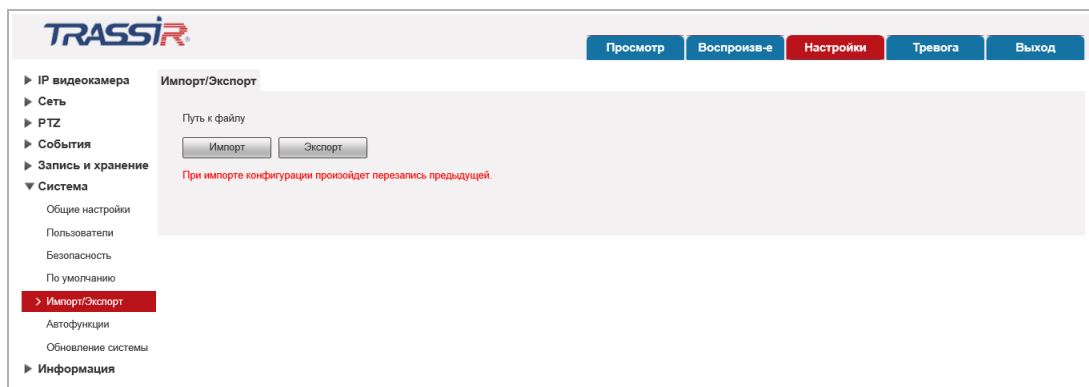

При нажатии на кнопку **Импорт [Import]** откроется диалог выбора файла с ранее сохраненной конфигурацией настроек IP-камеры. После выбора файла произойдет загрузка, текущие настройки при этом будут заменены.

При нажатии на кнопку **Экспорт [Export]** откроется диалог сохранения файла конфигурации настроек IP-камеры. Выберите папку и введите имя файла. После нажатия кнопки сохранить, конфигурация настроек IP-камеры будет сохранена.

3.4.6.6 Меню «Автофункции»

Для перехода в меню нажмите на ссылку *Перезагрузка [Auto Maintain]*.

Вы можете выбрать периодичность, с которой будет производиться перезагрузка IP-камеры, а так же срок жизни файлов видеонаблюдения.

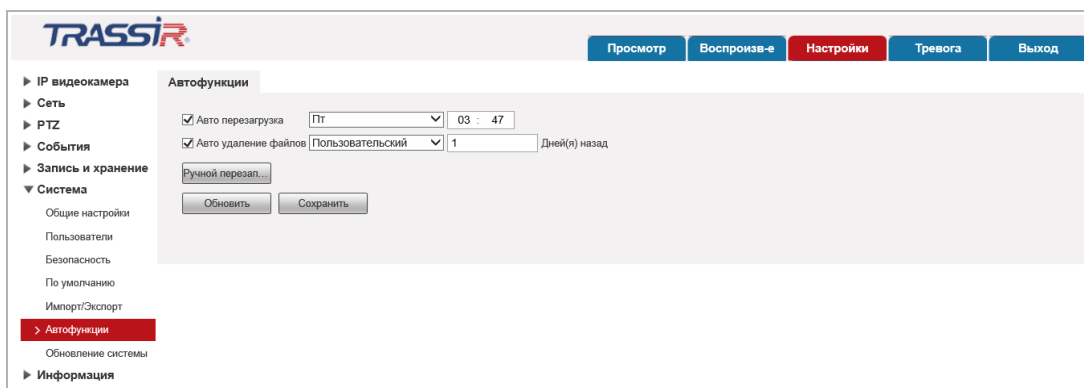

Для автоматической перезагрузки IP-камеры установите флаг *Авто перезагрузка [Auto Reboot]* и в соседнем поле выберите день недели (*Воскресение [Sunday]*, *Понедельник [Monday]*, *Вторник [Tuesday]*, *Среда [Wednesday]*, *Четверг [Thursday]*, *Пятница [Friday]*, *Суббота [Saturday]*) и укажите время перезагрузки камеры. Если в поле выбрать *Ежедневно [Everyday]*, то перезагрузка камеры будет производиться каждый день в указанное время.

Для настройки автоматического удаления старых файлов архива установите флаг *Авто удаление файлов [Auto Delete Old Files]* и укажите количество дней. Файлы, которые старше этого значения будут удаляться.

При нажатии на кнопку *Ручной перезапуск [Manual Reboot]* будет выполнена перезагрузка IP-камеры.

Для сохранения выбранных настроек нажмите кнопку *Сохранить [Save]*.

3.4.6.7 Меню «Обновление»

Для перехода в меню обновления программного обеспечения IP-камеры нажмите на ссылку **Обновление системы [Upgrade]**.

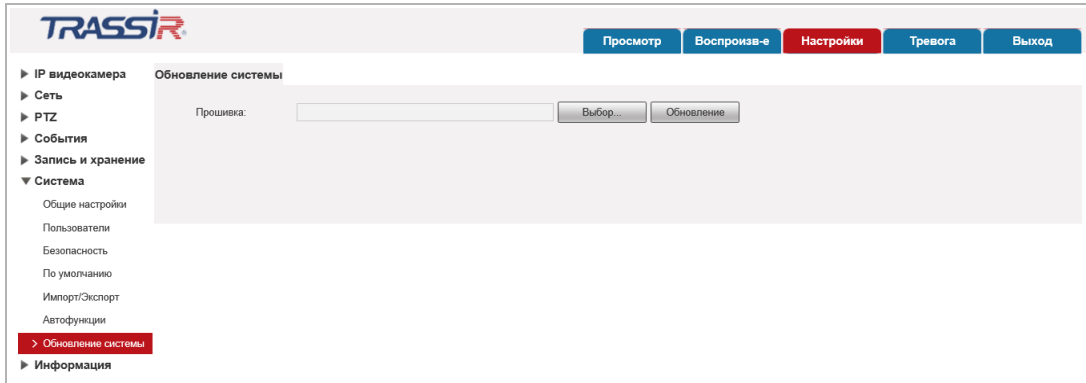

Для обновления программного обеспечения (прошивки) IP-камеры нажмите кнопку **Выбор... [Browse]** и укажите файл с программным обеспечением. Чтобы начать загрузку файла нажмите кнопку **Обновление [Upgrade]**.

ВНИМАНИЕ!

Использование неофициального программного обеспечения для обновления камеры может явиться причиной отказа в гарантийном обслуживании.

ВНИМАНИЕ!

Проводите обновление программного обеспечения камеры только в случае крайней необходимости.

ВНИМАНИЕ!

Обновление может занять несколько минут.

В процессе обновления нельзя отключать питание и перезагружать устройство.

3.4.7 Меню «Информация»

Для открытия дополнительного меню нажмите на ссылку *Информация [Information]*.

Меню состоит из вкладок, которые позволяют:

- ◆ *Версия. [Version]* — посмотреть системную информацию о IP-камере (см. раздел 3.4.7.1);
- ◆ *Журн.событий [Log]* — посмотреть журнал событий (см. раздел 3.4.7.2);
- ◆ *Польз.онлайн [Online User]* — посмотреть список пользователей онлайн (см. раздел 3.4.7.3);
- ◆ *Статистика [Life Statistics]* — посмотреть статистику работы устройства (см. раздел 3.4.7.4).

3.4.7.1 Меню «Сист.информ.»

Для просмотра системной информации о подключенной камере нажмите на ссылку *Версия [Version]*.



Настройка	Описание
Тип устройства [Device Type]	Название IP-камеры.
Версия ПО [system Version]	Версия программного обеспечения IP-камеры.
WEB версия [WEB Version]	Версия web-интерфейса IP-камеры.
ONVIF версия [ONVIF Version]	Версия ONVIF.
PTZ v. [PTZ Version]	Версия прошивки PTZ.
S/N [S/N]	Серийный номер IP-камеры.

Настройка	Описание
Базовая версия безопасности [Security Baseline Version]	Базовая версия безопасности.

3.4.7.2 Меню «Журнал»

Для открытия меню нажмите на ссылку **Журнал [Log]**.

Меню состоит из вкладок, которые позволяют:

- ◆ **Журнал [Log]** — просмотреть журнал работы IP-камеры (см. раздел 3.4.7.2.1);
- ◆ **Журнал [Remote Log]** — настроить передачу данных журнала на удаленный сервер (см. раздел 3.4.7.2.2).

3.4.7.2.1 Вкладка «Журнал»

Для просмотра журнала работы перейдите на вкладку **Журнал [Log]**.

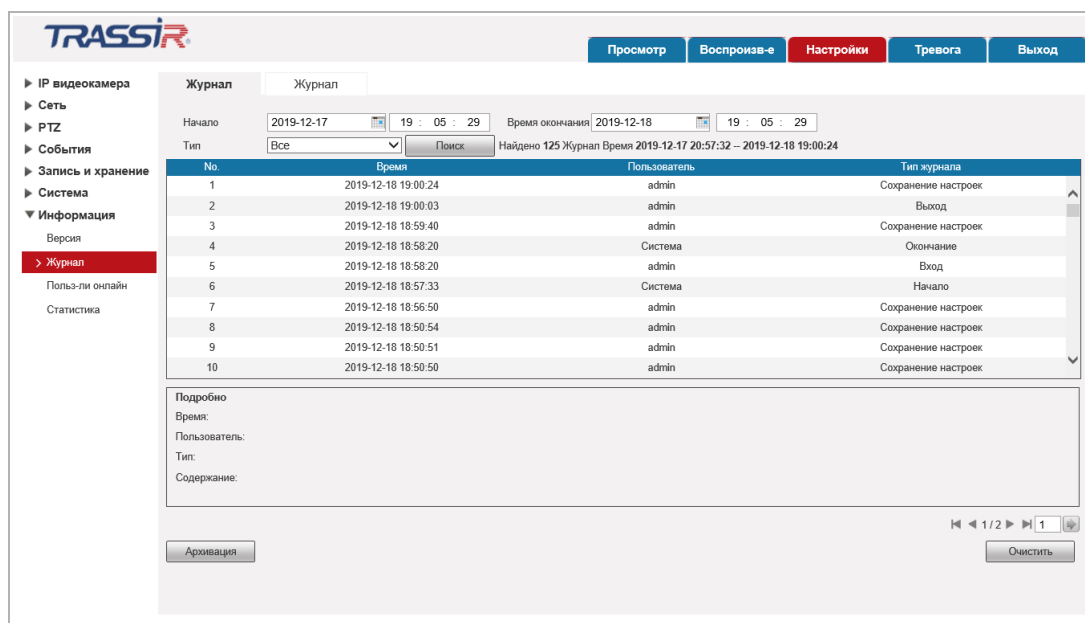

No.	Время	Пользователь	Тип журнала
1	2019-12-18 19:00:24	admin	Сохранение настроек
2	2019-12-18 19:00:03	admin	Выход
3	2019-12-18 18:59:40	admin	Сохранение настроек
4	2019-12-18 18:58:20	Система	Окончание
5	2019-12-18 18:58:20	admin	Вход
6	2019-12-18 18:57:33	Система	Начало
7	2019-12-18 18:56:50	admin	Сохранение настроек
8	2019-12-18 18:50:54	admin	Сохранение настроек
9	2019-12-18 18:50:51	admin	Сохранение настроек
10	2019-12-18 18:50:50	admin	Сохранение настроек

В полях **Начало [Start Time]** и **Время окончания [End Time]** установите дату и время, соответственно, начала и конца периода, журнал событий которого вы хотите просмотреть.

В поле *Tun [Type]* выберите тип просматриваемого события:

- ◆ *Все [All]* —все события.
- ◆ *Система [System]* —системные события.
- ◆ *Основные настройки [Setting]* —изменение настроек камеры.
- ◆ *Информация [Data]* — события, связанные с подключением локального хранилища данных.
- ◆ *События [Event]* —события, детектируемые камерой.
- ◆ *Запись [Record]* —запись камерой видео.
- ◆ *Пользователи [Account]* —авторизация пользователей.
- ◆ *Очистка журнала [Clear Log]* —время очистки журнала.
- ◆ *Безопасность [Safety]* —тревожные события.

Для поиска событий в журнале нажмите кнопку *Поиск [Search]*.

При необходимости, вы можете сохранить журнал в текстовые файл. Для этого, нажмите кнопку *Резервная копия [Backup]*.

Чтобы очистить журнал нажмите кнопку *Очистить [Clear]*.

3.4.7.2.2 Вкладка «Удал.журнал»

Для доступа к настройкам перейдите на вкладку *Удал.журнал [Remote Log]*.

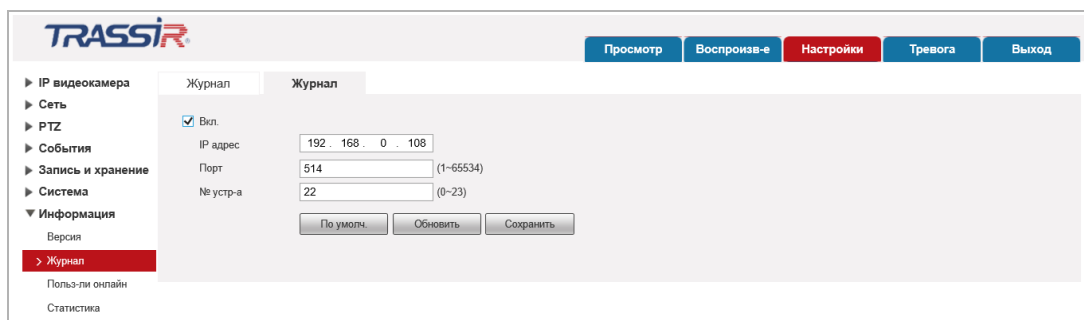

Настройка	Описание
Вкл. [Enable]	Установите флаг для передачи журнала работы IP-камеры на удаленный сервер.
IP адрес [IP address]	IP адрес удаленного сервера.
Порт [Port]	Порт, открытый на удаленном сервере.
№ устр-а [Device Number]	Номер устройства.

Для сохранения выбранных настроек нажмите кнопку *Сохранить [Save]*.

3.4.7.3 Меню «Польз-ли онлайн»

Для просмотра списка пользователей, подключенных к IP-камере нажмите на ссылку **Польз-ли онлайн [Online User]**.

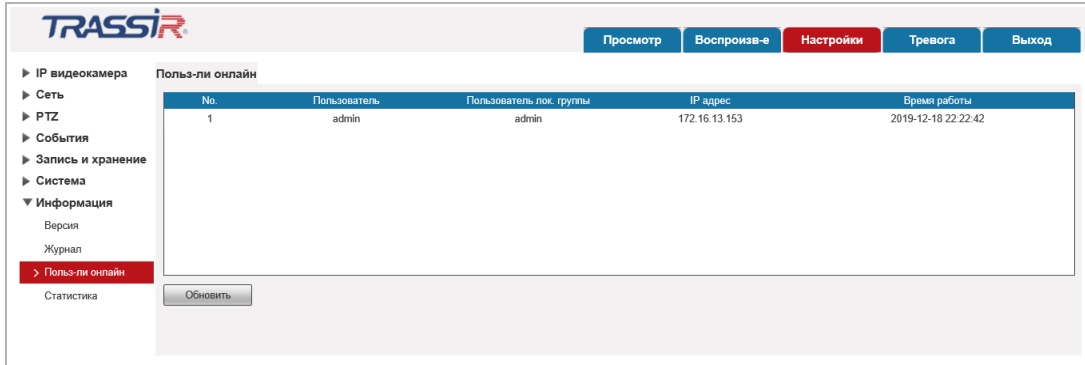

Чтобы обновить статистику подключений нажмите кнопку **Обновить [Refresh]**.

3.4.7.4 Меню «Статистика»

Для просмотра текущего статуса устройства перейдите по ссылке **Статистика [Life Statistics]**.



3.5 Меню «Тревога»

Для открытия дополнительного меню нажмите на ссылку *Тревога [Alarm]*.

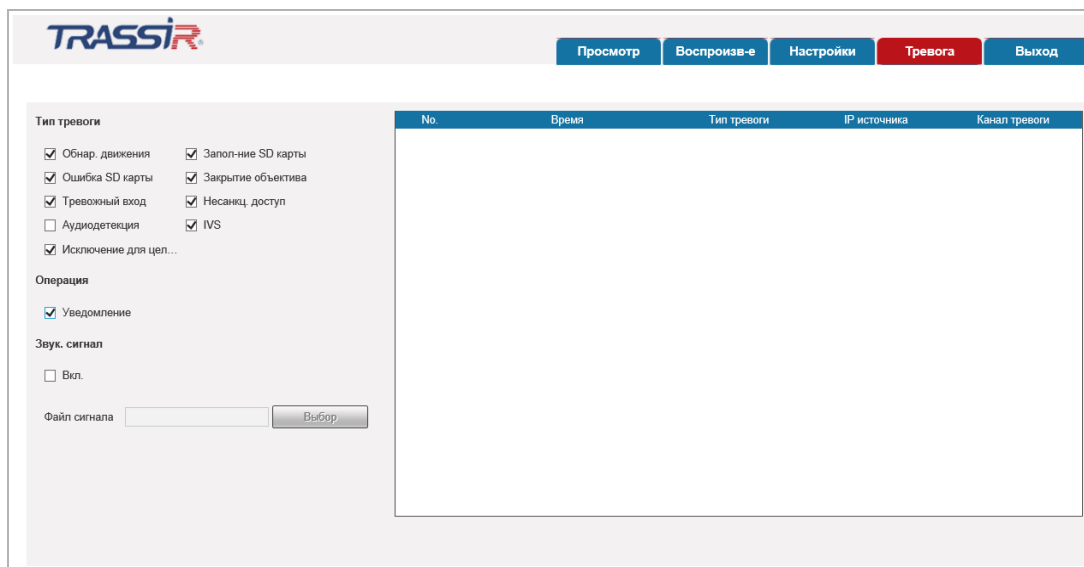

Настройка	Описание
Тип тревоги [Alarm Type]	Тип тревожного события, отображаемого в журнале: <i>Обнар. движения [Motion Detect]</i> —детектор движения (см. раздел 3.4.4.1.1); <i>Запол-ние SD карты [Disk Full]</i> —хранилище переполнено (см. раздел 3.4.4.9.2); <i>Ошибка SD карты [Disk Error]</i> —хранилище вышло из строя (см. раздел 3.4.4.9.3); <i>Закрытие объектива [Tampering]</i> —детектор саботажа (см. раздел 3.4.4.1.2); <i>Тревожный вход [External Alarm]</i> —срабатывание тревожного входа (см. раздел 3.4.4.8); <i>Несанкц. Доступ [Illegal Access]</i> —ошибка авторизации (см. раздел 3.4.4.9.3); <i>Аудиодетекция [Audio Detection]</i> —детектор звука (см.раздел 3.4.4.3); <i>IVS [IVS]</i> —видеоаналитика (см. раздел 3.4.4.5); <i>Исключение для целей безопасности [Security Exception]</i> — остальные тревожные события (см. раздел 3.4.4.9.4).
Действие [Operation]	Установите флаг <i>Уведомление [Promt]</i> , чтобы при возникновения тревожного события, выбранного в настройке <i>Тип тревоги [Alarm Type]</i> , отображать индикатор тревоги на вкладке <i>Тревога [Alarm]</i> .
Звук. сигнал [Alarm Tone]	Для того чтобы подать звуковой сигнал при срабатывании тревожного события установите флаг <i>Звук. сигнал [Play Alarm Tone]</i> . В поле <i>Файл сигнала [Tone Path]</i> укажите путь к звуковому файлу.

ПРИЛОЖЕНИЕ А. НАСТРОЙКА ПАРАМЕТРОВ СЕТИ

ПРИМЕЧАНИЕ.

Описание настроек сети представлено на примере ОС Windows 7.

Для получение доступа к IP-камере необходимо чтобы ПК и камера были подключены в одну подсеть и имели соответствующие IP-адреса.

Для этого откройте на *Панель управления* (*Пуск* → *Панель управления*) и запустите *Центр управления сетями и общим доступом*:

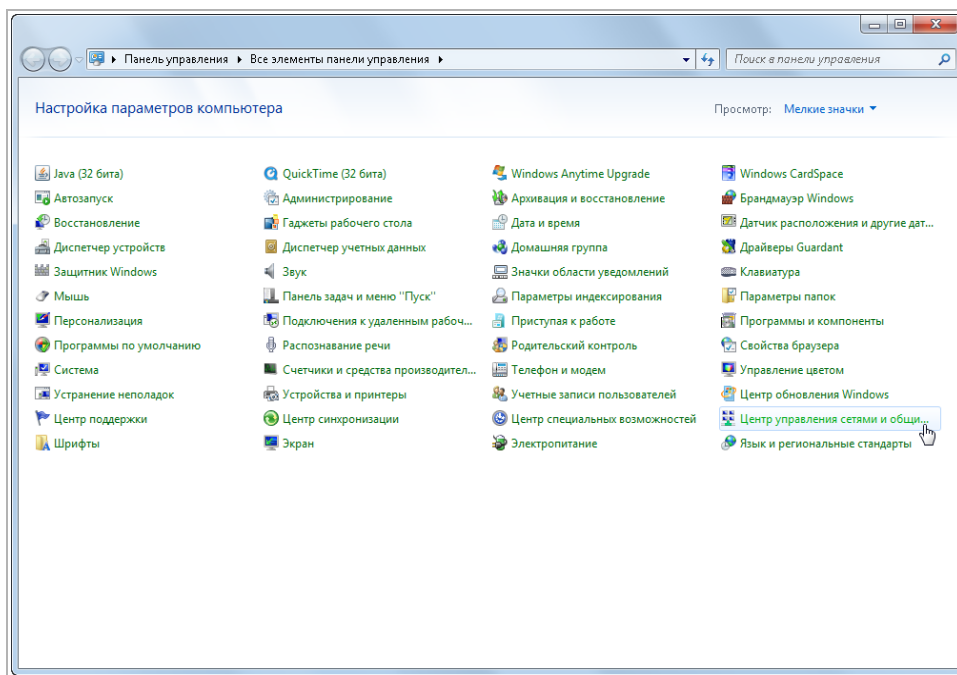

В открывшемся окне перейдите в меню **Изменение параметров адаптера**:

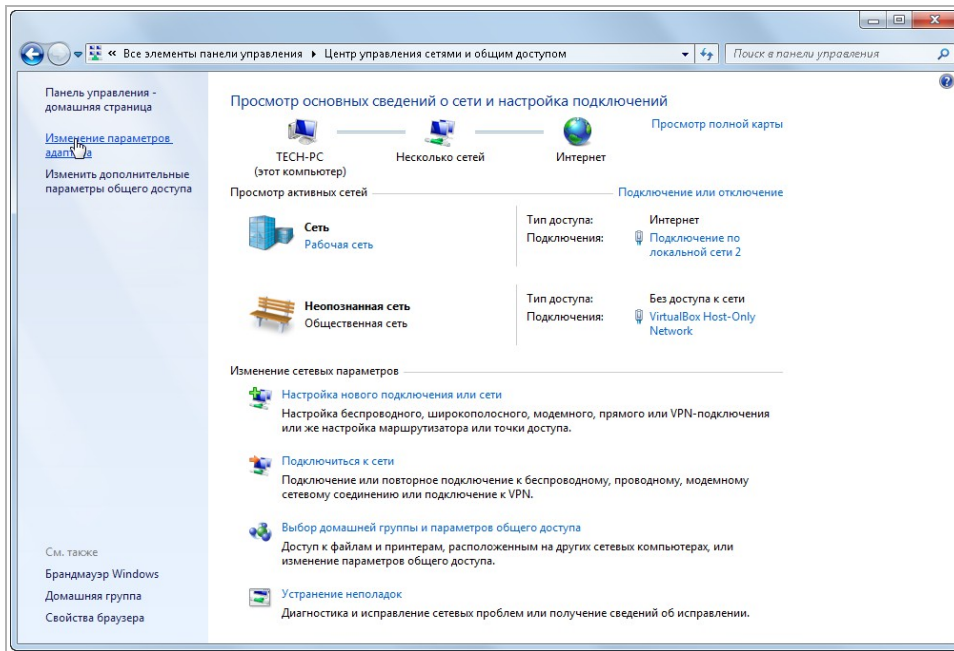

Наведите курсор на адаптер и нажмите правую кнопку мыши. В контекстном меню нажмите на **Свойства**. В результате откроется окно настроек свойств адаптера:

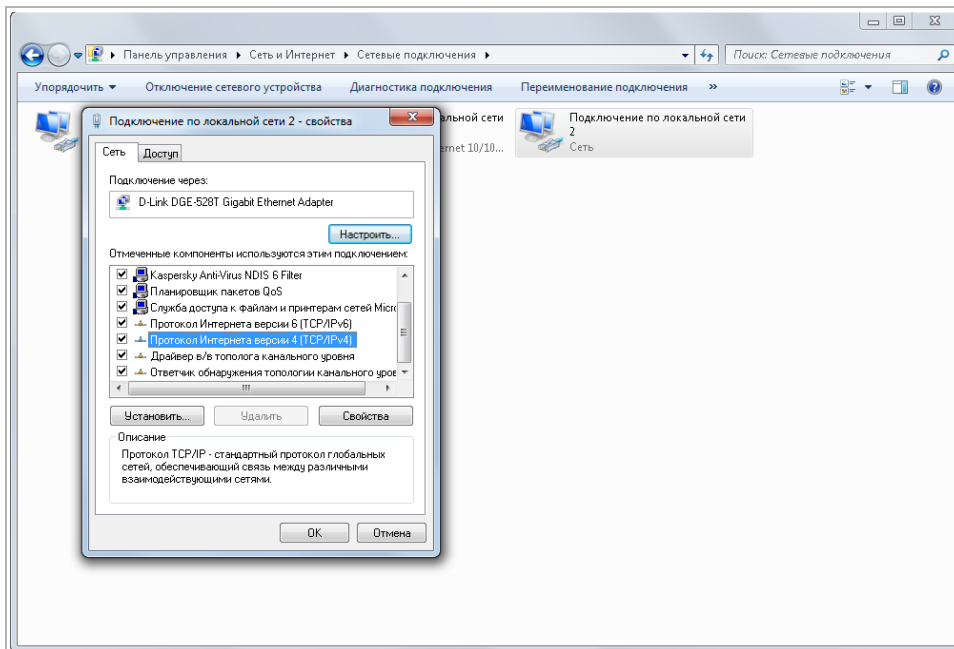

В окне свойств выделите компонент **Протокол Интернета версии 4 (TCP/IPv4)** и нажмите на кнопку **Свойства**. При этом откроется окно свойств протокола Интернет:

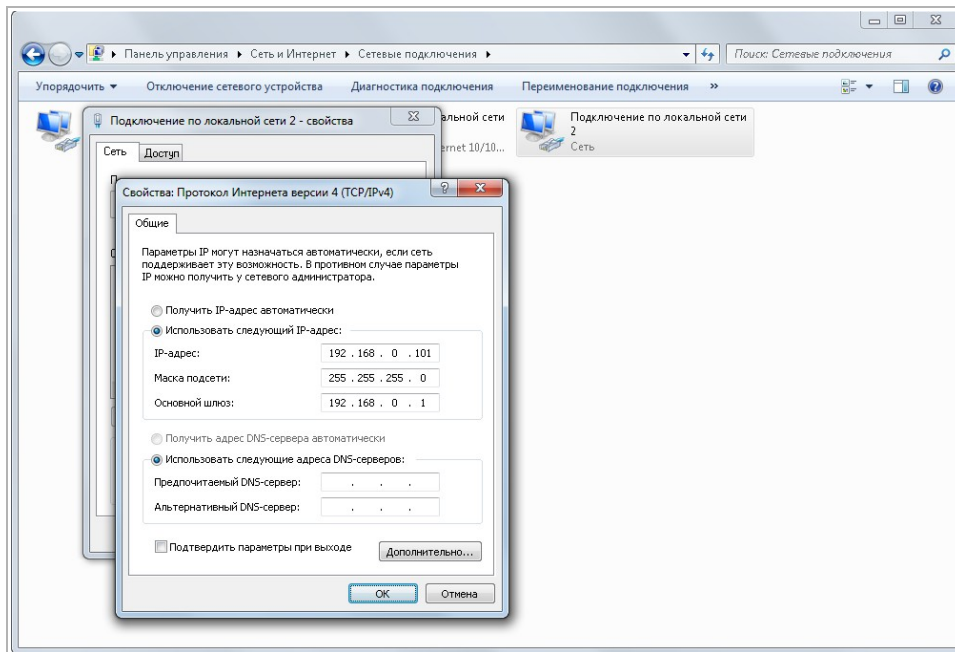

Выберите **Использовать следующий IP-адрес** и введите требуемые настройки сети (например, указанные на рисунке выше).

Для сохранения настроек нажмите кнопку **ОК** во всех открытых окнах.

ПРИЛОЖЕНИЕ Б. НАСТРОЙКА РОУТЕРА

Если IP-камера и компьютер, с которого происходит подключение, находится в разных локальных сетях (например, подключение осуществляется через интернет), то для получения доступа к IP-камере необходимо настроить переадресацию сетевых портов на NAT-сервере или роутере.

По умолчанию IP-камера использует следующие сетевые порты:

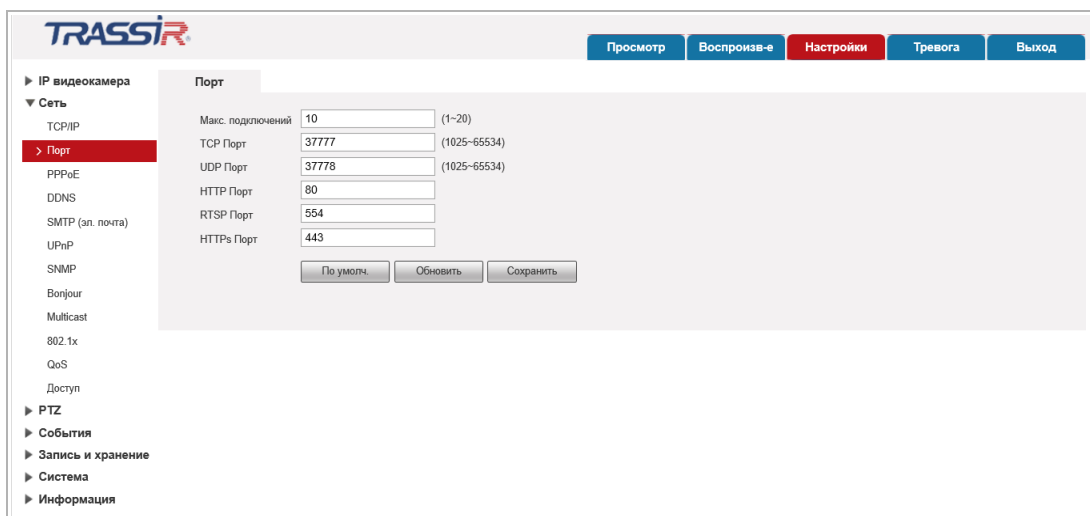

The screenshot shows the 'Порт' (Port) configuration page in the TRASSIR web interface. The left sidebar contains a navigation menu with categories like 'IP видеочамера', 'Сеть', 'RTZ', 'События', 'Запись и хранение', 'Система', and 'Информация'. The 'Порт' page has a top navigation bar with buttons for 'Просмотр', 'Воспроизв-е', 'Настройки', 'Тревога', and 'Выход'. The main content area is titled 'Порт' and contains the following settings:

Порт	Значение	Диапазон
Макс. подключений	10	(1-20)
TCP Порт	37777	(1025-65534)
UDP Порт	37778	(1025-65534)
HTTP Порт	80	
RTSP Порт	554	
HTTPS Порт	443	

At the bottom of the form, there are three buttons: 'По умолч.', 'Обновить', and 'Сохранить'.

Рассмотрим настройку переадресации портов на примере роутера NetGear WGR1614v9.

Измените значение сетевых портов используемых IP-камерой на произвольные. Значение портов для каждой IP-камеры должны быть уникальными и не быть задействованными на роутере для использования других служб.

ПРИМЕЧАНИЕ.

Настройка сетевых портов описана в разделе 3.4.2.2.

К примеру, вы можете задать следующие значения:

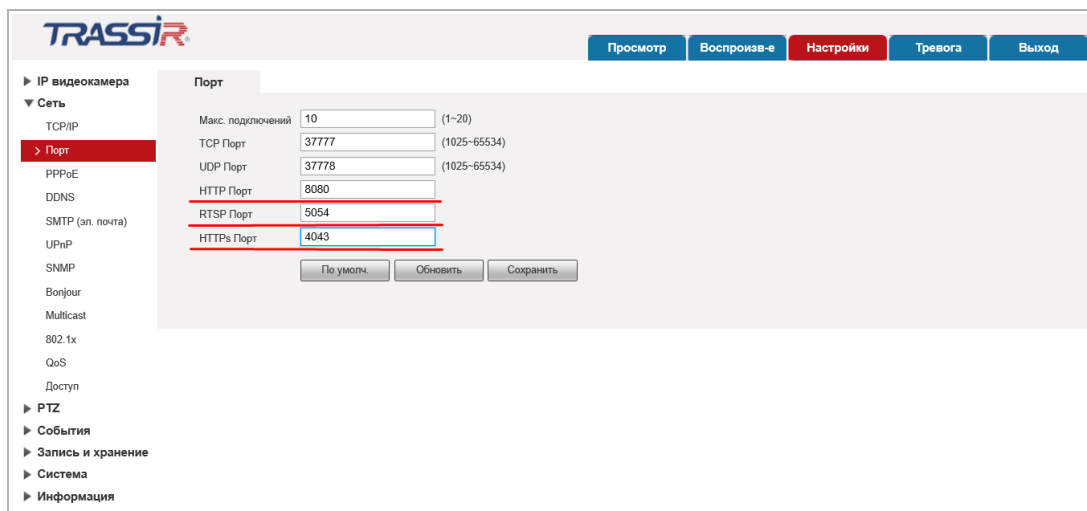

Параметр	Значение	Диапазон
Макс. подключений	10	(1-20)
TCP Порт	37777	(1025-65534)
UDP Порт	37778	(1025-65534)
HTTP Порт	8080	
RTSP Порт	5054	
HTTPs Порт	4043	

Далее перейдем к настройке роутера.

ПРИМЕЧАНИЕ.

Настройки вашего роутера могут отличаться от представленного ниже описания.

Для входа в меню администратора роутера запустите Internet Explorer и введите IP-адрес роутера. В этом случае должно появиться окно авторизации:

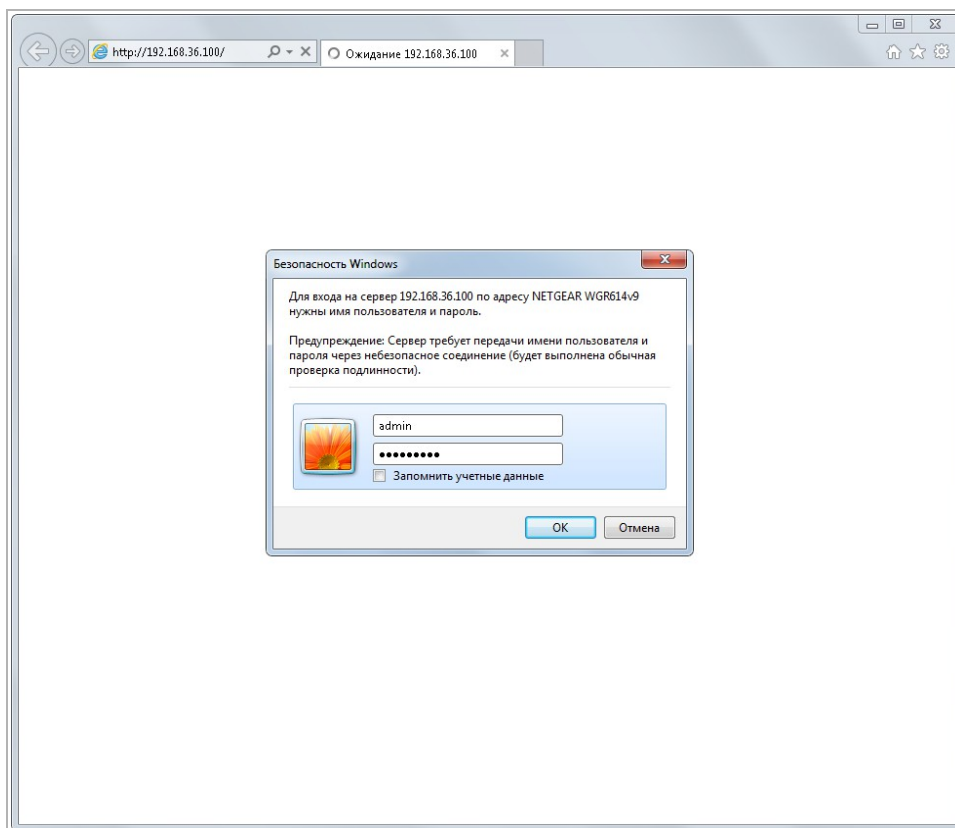

Ведите логин и пароль администратора и нажмите кнопку **OK**.

Перейдите в меню «Переадресация портов» в меню настроек роутера (*Опытный* → *Переадресация портов / запуск портов*):

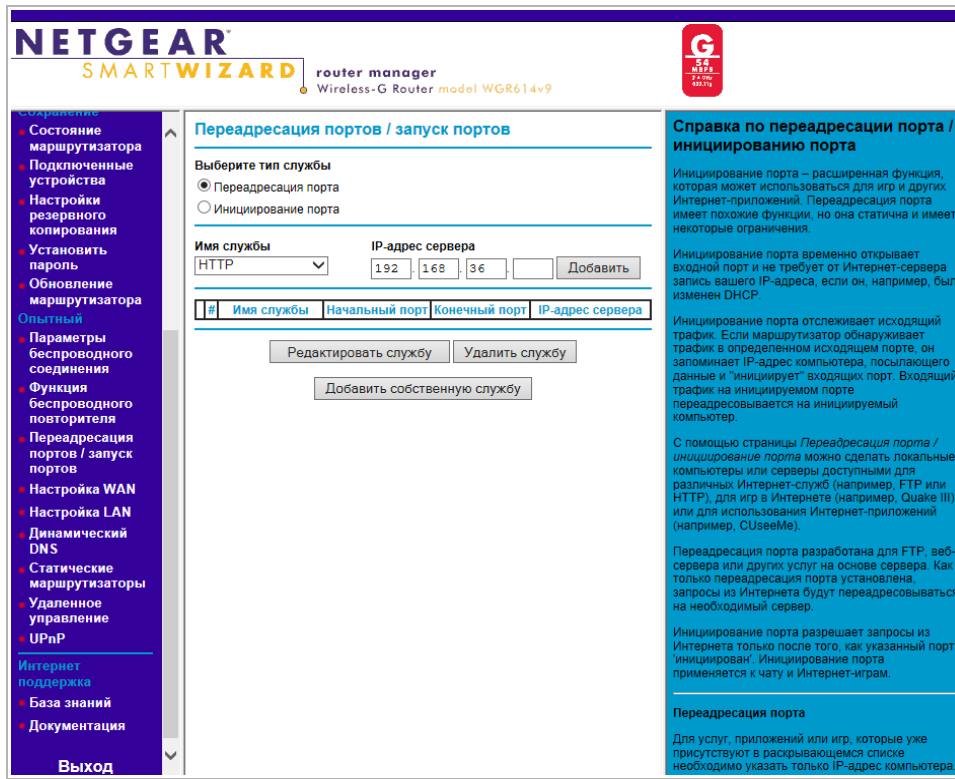

Для добавления порта выберите тип службы *Переадресация порта* и нажмите кнопку *Добавить собственную службу*.

Откроется окно добавления порта переадресации:

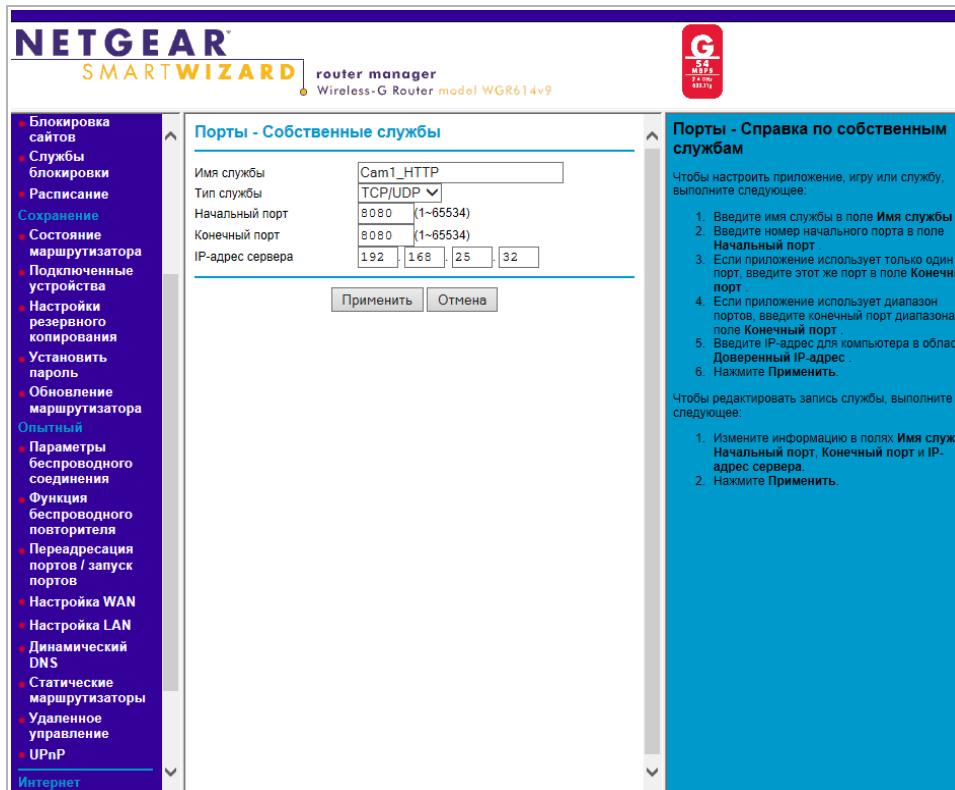

NETGEAR SMARTWIZARD router manager
Wireless-G Router model WGR614v9

Порты - Собственные службы

Имя службы: Cam1_HTTP
 Тип службы: TCP/UDP
 Начальный порт: 8080 (1-65534)
 Конечный порт: 8080 (1-65534)
 IP-адрес сервера: 192 168 25 32

Применить Отмена

Порты - Справка по собственным службам

Чтобы настроить приложение, игру или службу, выполните следующее:

1. Введите имя службы в поле **Имя службы**.
2. Введите номер начального порта в поле **Начальный порт**.
3. Если приложение использует только один порт, введите этот же порт в поле **Конечный порт**.
4. Если приложение использует диапазон портов, введите конечный порт диапазона в поле **Конечный порт**.
5. Введите IP-адрес для компьютера в области **Доверенный IP-адрес**.
6. Нажмите **Применить**.

Чтобы редактировать запись службы, выполните следующее:

1. Измените информацию в полях **Имя службы**, **Начальный порт**, **Конечный порт** и **IP-адрес сервера**.
2. Нажмите **Применить**.

В поле **Имя службы** укажите произвольное имя переадресации.

В поле **Тип службы** выберите протокол передачи данных **TCP/UDP** или **TCP**.

В полях **Начальный порт** и **Конечный порт** укажите http-порт для подключения к web-интерфейсу камеры, который необходимо перенаправить.

В поле **IP-адрес** сервера укажите внутренний IP-адрес камеры.

Для сохранения правила переадресации нажмите кнопку **Применить**.

Таким же образом настройте остальные правила переадресации портов:

Порты - Собственные службы

Имя службы	<input type="text" value="Cam1_HTTPS"/>		
Тип службы	TCP/UDP ▾		
Начальный порт	<input type="text" value="4043"/>	<input type="text" value="(1~65534)"/>	
Конечный порт	<input type="text" value="4043"/>	<input type="text" value="(1~65534)"/>	
IP-адрес сервера	<input type="text" value="192"/>	<input type="text" value="168"/>	<input type="text" value="25"/> <input type="text" value="32"/>

Порты - Собственные службы

Имя службы	<input type="text" value="Cam1_RTSP"/>		
Тип службы	TCP/UDP ▾		
Начальный порт	<input type="text" value="5054"/>	<input type="text" value="(1~65534)"/>	
Конечный порт	<input type="text" value="5054"/>	<input type="text" value="(1~65534)"/>	
IP-адрес сервера	<input type="text" value="192"/>	<input type="text" value="168"/>	<input type="text" value="25"/> <input type="text" value="32"/>

В итоге у вас должна получиться следующая картина:

The screenshot shows the NETGEAR SMARTWIZARD router manager interface. The main section is titled "Переадресация портов / запуск портов" (Port Forwarding / Port Launch). It includes a sidebar with navigation options, a central configuration area, and a help section on the right.

Central Configuration Area:

Выберите тип службы
 Переадресация порта
 Инициирование порта

Имя службы: Age-of-Empire | IP-адрес сервера: 192 | 168 | 36 | [Добавить]

#	Имя службы	Начальный порт	Конечный порт	IP-адрес сервера
1	Cam1_HTTP	8080	8080	192.168.25.32
2	Cam1_HTTPS	4043	4043	192.168.25.32
3	Cam1_RTSP	5054	5054	192.168.25.32

[Редактировать службу] [Удалить службу] [Добавить собственную службу]

Right Sidebar - Справка по переадресации порта / инициированию порта:

Инициирование порта – расширенная функция, которая может использоваться для игр и других Интернет-приложений. Переадресация порта имеет похожие функции, но она статична и имеет некоторые ограничения.

Инициирование порта временно открывает входной порт и не требует от Интернет-сервера запись вашего IP-адреса, если он, например, был изменен DHCP.

Инициирование порта отслеживает исходящий трафик. Если маршрутизатор обнаруживает трафик в определенном исходящем порте, он запоминает IP-адрес компьютера, посылающего данные и "иницирует" входящий порт. Входящий трафик на инициируемом порте переадресовывается на инициируемый компьютер.

С помощью страницы *Переадресация порта / инициирование порта* можно сделать локальные компьютеры или серверы доступными для различных Интернет-служб (например, FTP или HTTP), для игр в Интернете (например, Quake III) или для использования Интернет-приложений (например, CUseMe).

Переадресация порта разработана для FTP, веб-сервера или других услуг на основе сервера. Как только переадресация порта установлена, запросы из Интернета будут переадресовываться на необходимый сервер.

Инициирование порта разрешает запросы из Интернета только после того, как указанный порт инициирован. Инициирование порта применяется к чату и Интернет-играм.

Переадресация порта

Для услуг, приложений или игр, которые уже присутствуют в раскрывающемся списке необходимо указать только IP-адрес компьютера.

Для получения доступа к IP-камере из сети Интернет введите в браузере **<внешний ip-адрес роутера>:<порт подключения к web-интерфейсу камеры>**.

Пример: **http://88.100.20.44:8080**

ПРИМЕЧАНИЕ.











В случае необходимости настройте переадресацию портов управления и тревоги.

ПРИЛОЖЕНИЕ В. РАЗВОДКА UTP-КАБЕЛЯ

Подключение IP-камеры к коммутатору (свитчу или роутеру) производится при помощи «прямого» кабеля, имеющего следующую разводку:

1		бело-оранжевый	бело-оранжевый		1
2		оранжевый	оранжевый		2
3		бело-зелёный	бело-зелёный		3
4		синий	синий		4
5		бело-синий	бело-синий		5
6		зелёный	зелёный		6
7		бело-коричневый	бело-коричневый		7
8		коричневый	коричневый		8

Подключение IP-камеры напрямую к ПК производится при помощи «кросс» кабеля, имеющего следующую разводку:

1		бело-оранжевый	бело-зелёный		1
2		оранжевый	зелёный		2
3		бело-зелёный	бело-оранжевый		3
4		синий	синий		4
5		бело-синий	бело-синий		5
6		зелёный	оранжевый		6
7		бело-коричневый	бело-коричневый		7
8		коричневый	коричневый		8

ПРИЛОЖЕНИЕ Г. РАБОТА IP-КАМЕР ПО RTSP И ONVIF

Подключение по RTSP

ПРИМЕЧАНИЕ.

Мы будем рассматривать подключение IP-камеры по RTSP на примере медиапроигрывателя **VLC** (<http://www.videolan.org/vlc/>). Вы можете использовать, другой медиапроигрыватель с возможностью просмотра потокового видео.

Запустите медиапроигрыватель и в качестве источника выберите сеть. Для этого выберите пункт **Медиа** → **Открыть URL...**

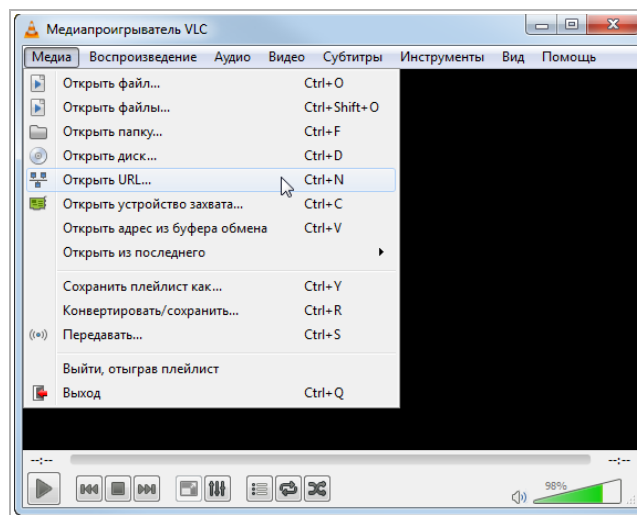

В открывшемся окне на вкладке **Сеть** введите RTSP-запрос к IP-камере и нажмите кнопку **Воспроизвести**:

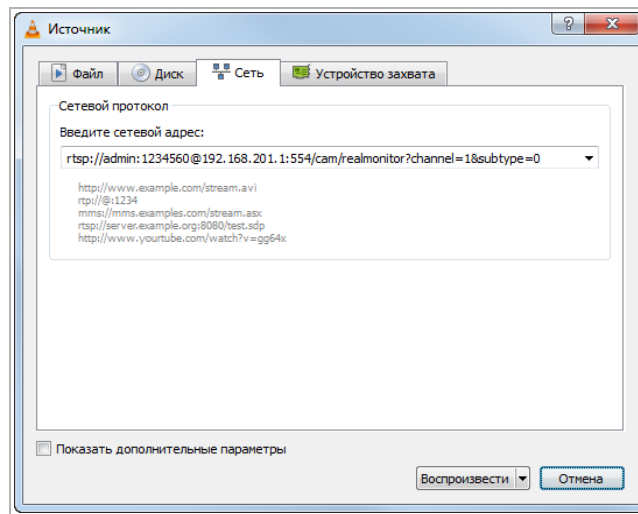

RTSP-запрос к IP-камере вводится в следующем формате:

для основного потока:

rtsp://[имя пользователя]:[пароль]@[ip-адрес]:[rtsp-порт]/cam/realmonitor?channel=1&subtype=0

для дополнительного:

rtsp://[имя пользователя]:[пароль]@[ip-адрес]:[rtsp-порт]/cam/realmonitor?channel=1&subtype=1

где

[имя пользователя] и *[пароль]* — соответственно, имя и пароль пользователя, имеющего доступ к IP-камере (см. раздел 3.4.6.2);

[ip-адрес] — ip-адрес камеры (см. раздел 3.4.2.1);

[rtsp-порт] — rtsp-порт IP-камеры, по которому производится передача потокового видео (см. раздел 3.4.2.2);

cam/realmonitor?channel=1&subtype=0 и *cam/realmonitor?channel=1&subtype=1* — команды запроса получения потокового видео.

Например:

основной поток:

http://admin:123456@192.168.25.32:554/cam/realmonitor?channel=1&subtype=0

дополнительный:

http://admin:123456@192.168.25.32:554/cam/realmonitor?channel=1&subtype=1

Подключение по ONVIF

Для подключения IP-камеры по стандарту ONVIF необходимы следующие данные:

- ◆ IP-адрес камеры (см. раздел 3.4.2.1, параметр [IP Address]);
- ◆ порт, по которому производится передача потокового видео (см. раздел 3.4.2.2, параметр [HTTP Port]);
- ◆ имя пользователя, имеющего доступ к IP-камере и его пароль (см. разделы 2.3 и 3.4.6.2, параметры [Username] и [Password]).

ПРИМЕЧАНИЕ.

Чтобы подключиться к IP-камеры по стандарту ONVIF вы можете воспользоваться утилитой «ONVIF Device Manager» (<http://sourceforge.net/projects/onvifdm/>).

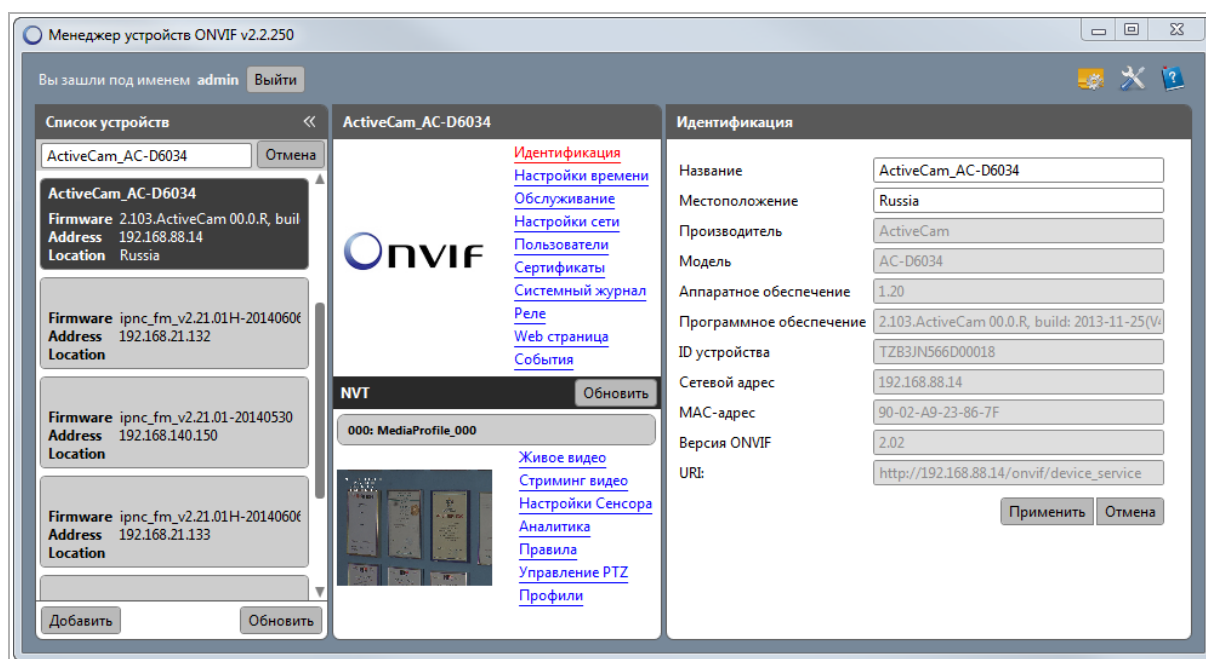

ПРИЛОЖЕНИЕ Д. УСЛОВИЯ РАБОТЫ ВИДЕОАНАЛИТИКИ

Для корректной работы видеоаналитики (см. раздел 3.4.4) необходимы следующие условия:

- ◆ Размер объекта не должен превышать 10% площади наблюдаемого кадра.
- ◆ Размер объекта должен быть не менее 10×10 пикселей. Для детектора оставленных предметов размер объекта должен быть не менее 15×15 пикселей (в разрешении CIF). Ширина и высота объекта должны быть не более 1/3 изображения. Рекомендуется, чтобы высота объекта составляла 10% от высоты кадра.
- ◆ Разница яркости между объектом и фоном должна быть не менее 10 градаций серого.
- ◆ Объект должен присутствовать на изображении не менее 2 секунд подряд, а расстояние перемещения должно быть больше его ширины и не менее 15 пикселей (в разрешении CIF).
- ◆ Постарайтесь уменьшить сложность сцен наблюдения. Не рекомендуется включать IVS на сценах с большой плотностью объектов аналитики и частой сменой света.
- ◆ Старайтесь избегать следующих сцен: сцены с отражающими поверхностями, такими как стекло, яркие грунт или вода; сцены, в которых мешаются ветви деревьев, тени или крылатые насекомые; сцены против света или под прямым освещением.