

Предупреждения

Перед установкой внимательно ознакомьтесь с приведенными ниже мерами предосторожности

- Не подвергать воздействию прямых солнечных лучей, воды, пыли.
 - Не размещайте магнитные предметы рядом с продуктом. ЭЛТ, телевизоры, мониторы или динамики, могут повредить устройство.
 - Не размещайте устройство рядом с нагревательным оборудованием.
 - Не допускайте попадания воды или химикатов в устройство.
 - Этот продукт не предназначен для использования детьми, если они не находятся под присмотром.
 - Не роняйте и не повреждайте устройство.
 - Не разбирайте, не ремонтируйте устройство.
 - Не используйте устройство для других целей, кроме указанных.
 - Удаляйте пыль или грязь регулярно. Во время чистки вытрите пыль гладкой тканью или полотенцем вместо воды.
- Свяжитесь с вашим поставщиком в случае возникновения проблем!

1

Эксплуатация

1) Рекомендуемое расстояние

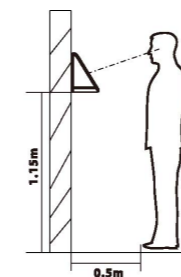

Для пользователей высотой от 1,5 до 1,8 м рекомендуется устанавливать устройство на высоте 1,15 м над землей

а. Рекомендуемая поза

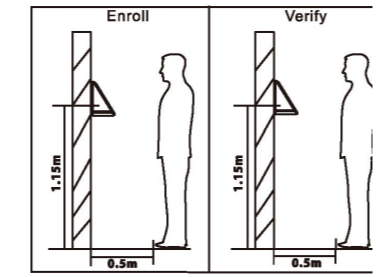

Поза при регистрации и проверке не должна изменяться. Если необходимо переместить устройство, переместите его горизонтально, сохраняя вертикальную высоту такой же.

б. Факторы, влияющие на точность проверки

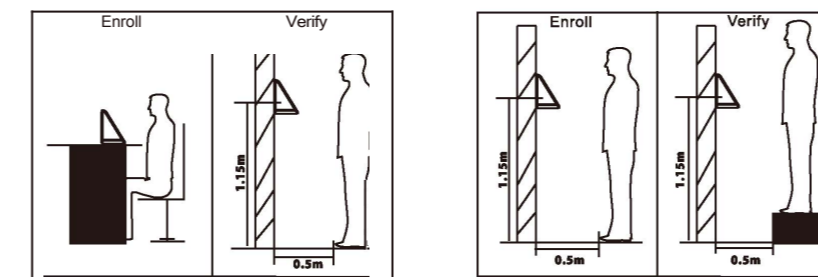

Изменение вертикального расстояния

2

Регистрация пользователя

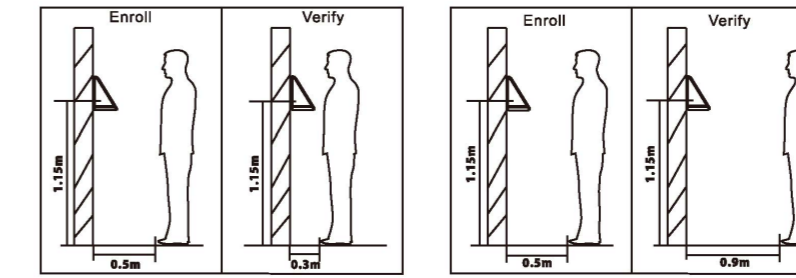

Изменение горизонтального расстояния от устройства

2) рекомендуемые и не рекомендуемые выражения лица:

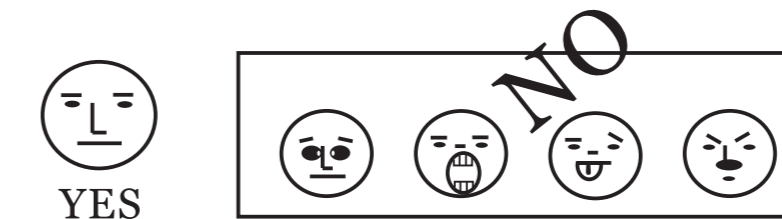

3) Регистрация

При регистрации лицо должно располагаться внутри зеленой рамки.



3

Обзор

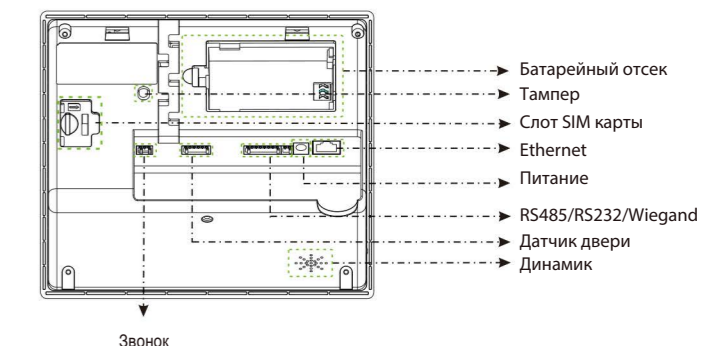
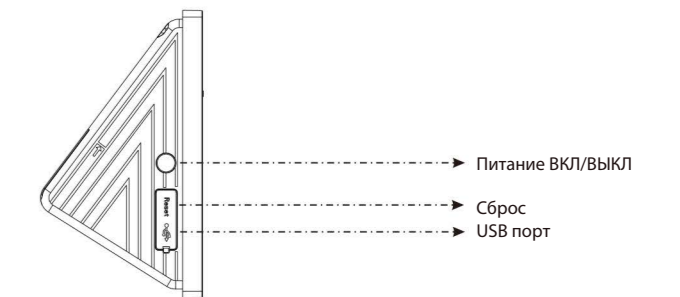
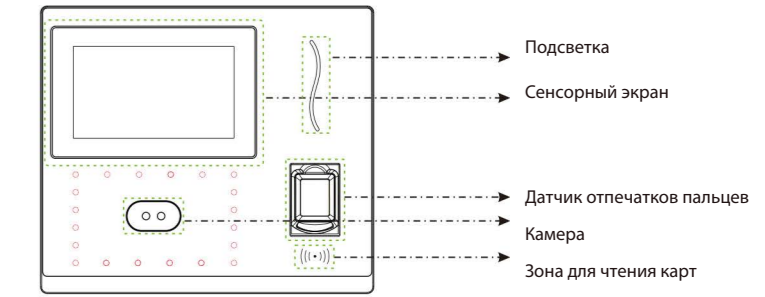

4

Монтаж

Размеры

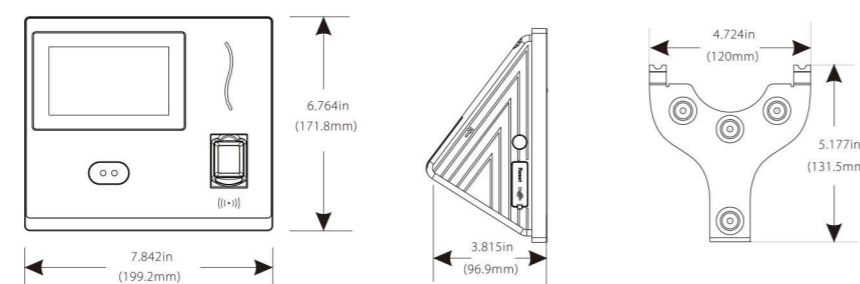

Монтаж

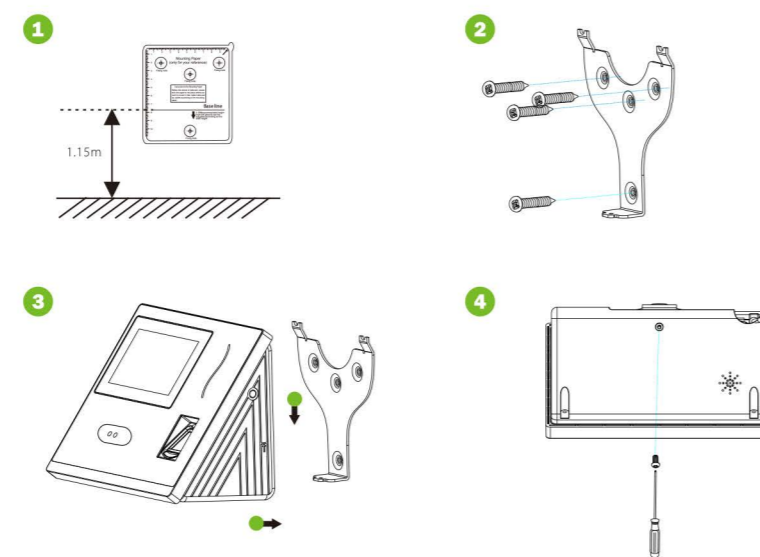

- 1) Приклейте наклейку с монтажным шаблоном на стену и просверлите отверстия в соответствии с ней.
- 2) Прикрепите заднюю панель к стене с помощью крепежных винтов.
- 3) Прикрепите устройство к задней панели.
- 4) Закрепите устройство с помощью защитного винта.

5

Звонок

Внешний звонок нормально открытый

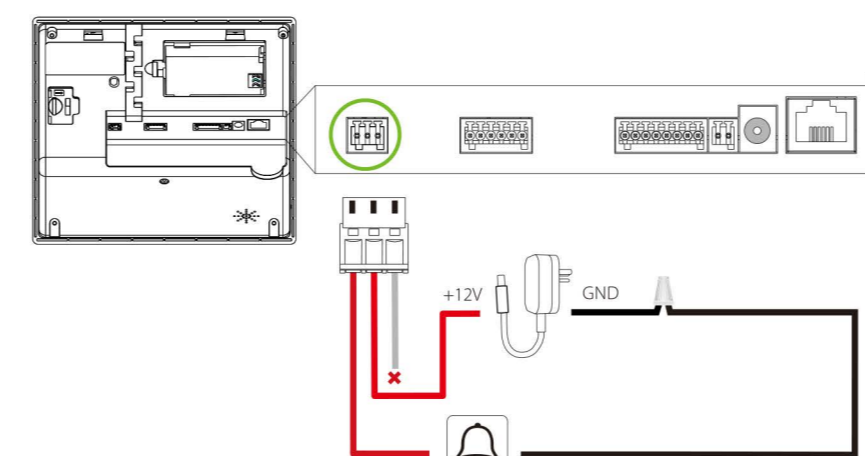

NO2	■
COM2	■
NC2	■

не используется ✗

Внешний звонок нормально закрытый

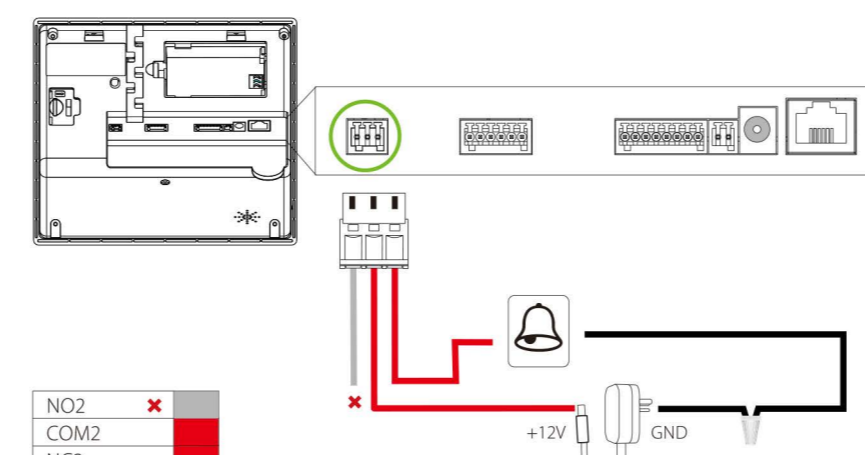

NO2	■
COM2	■
NC2	■

не используется ✗

6

Замок

Система поддерживает нормально открытый замок и нормально закрытый замок. Диаграммы, показанные ниже, представляют собой нормально закрытый замок.

Раздельное питание

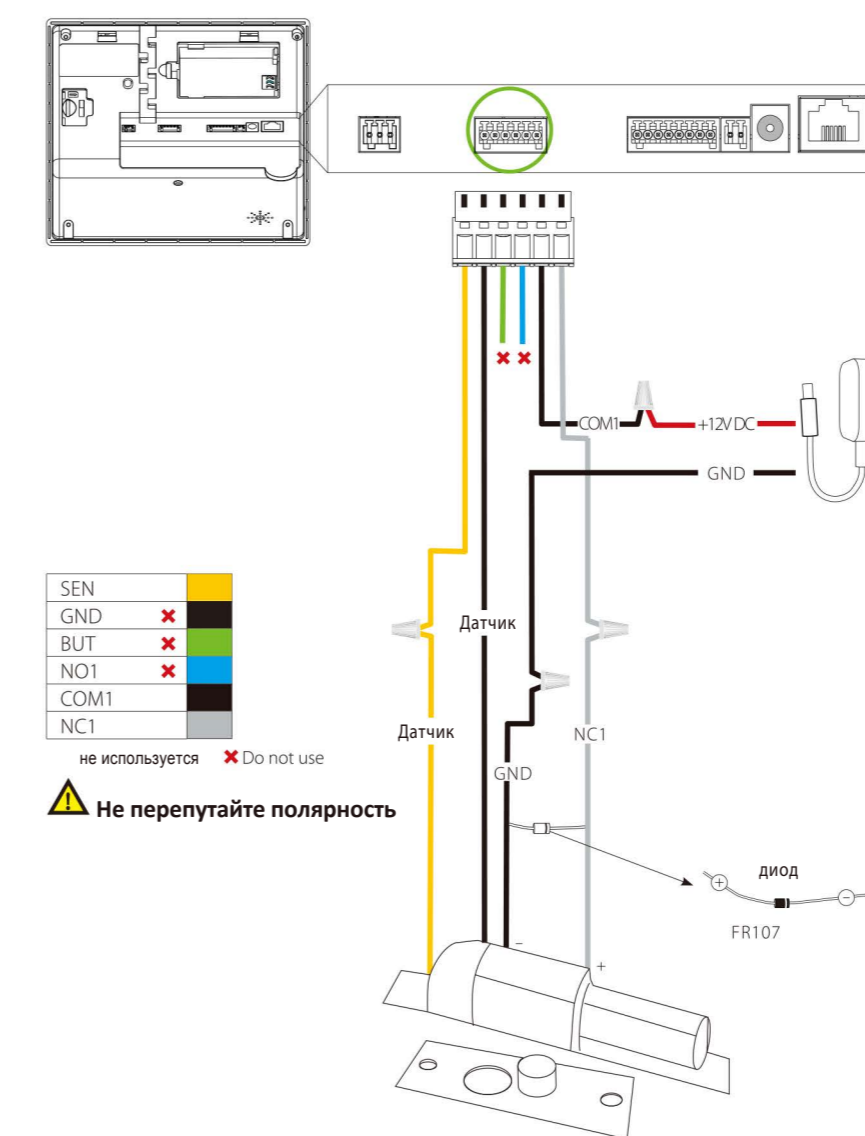

SEN	■
GND	■
BUT	■
NO1	■
COM1	■
NC1	■

не используется ✗ Do not use

⚠ Не перепутайте полярность

7

Замок

Общее питание

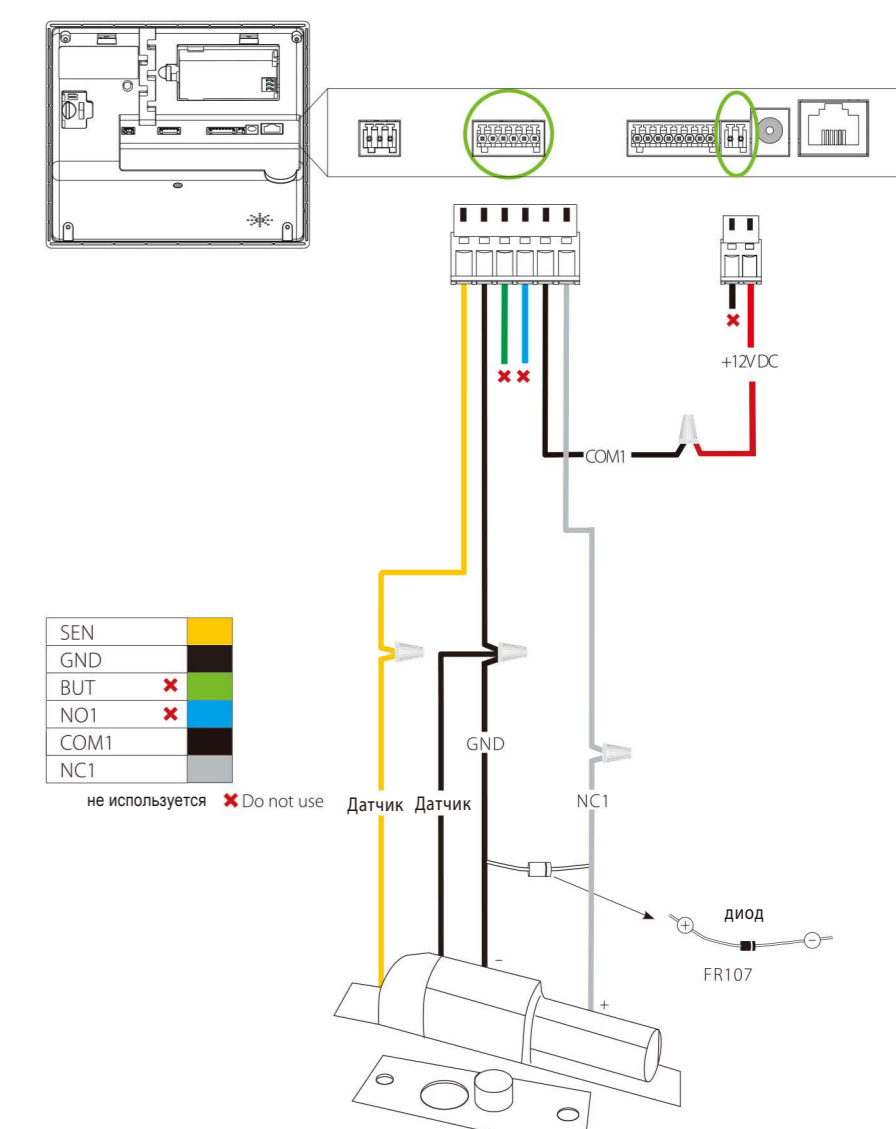

SEN	■
GND	■
BUT	■
NO1	■
COM1	■
NC1	■

не используется ✗ Do not use

8



Подключение терминала к ПК через перекрестный кабель

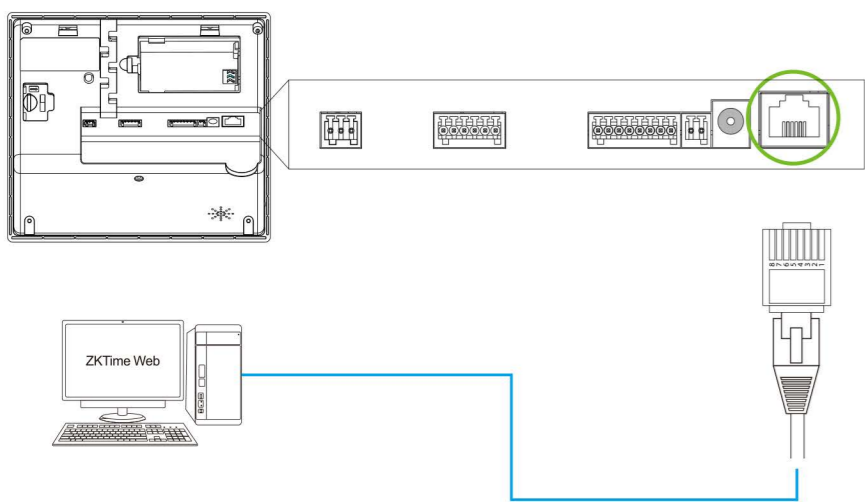

Подключение к сети LAN

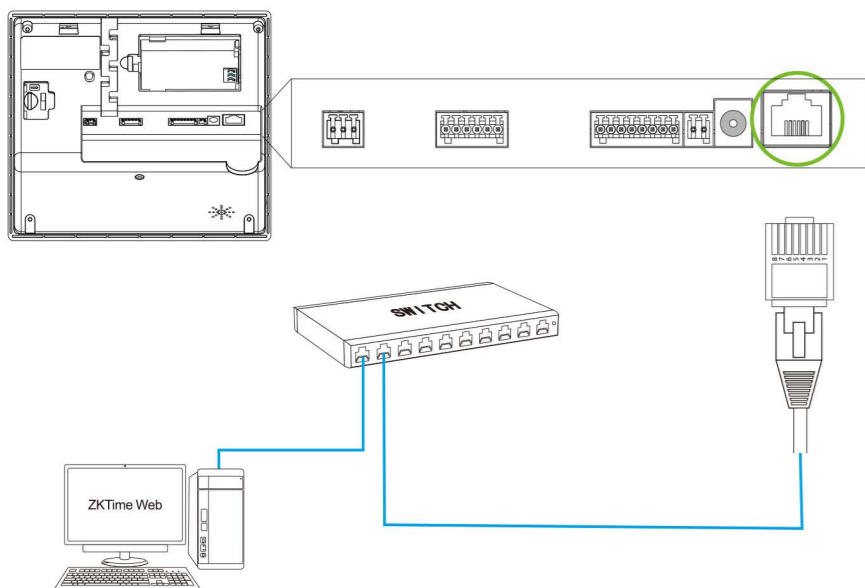

Подключение принтера

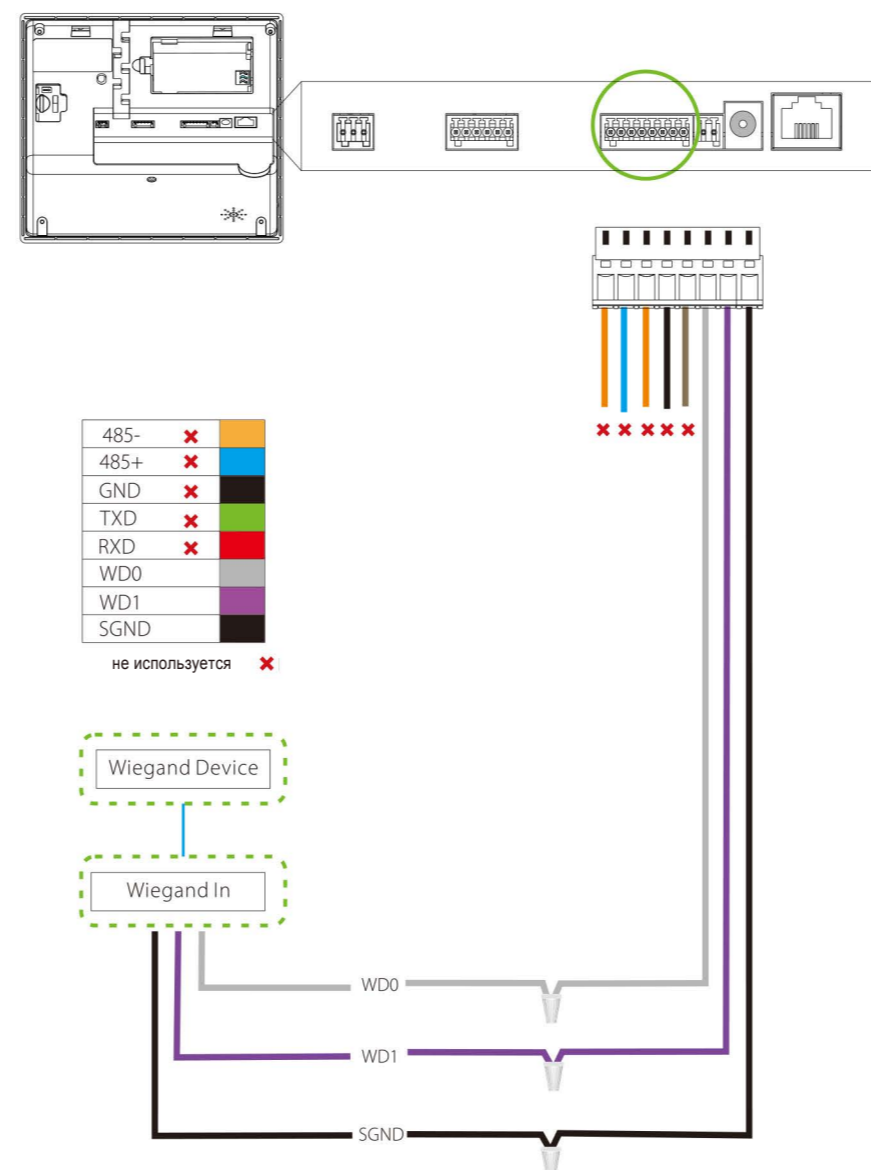
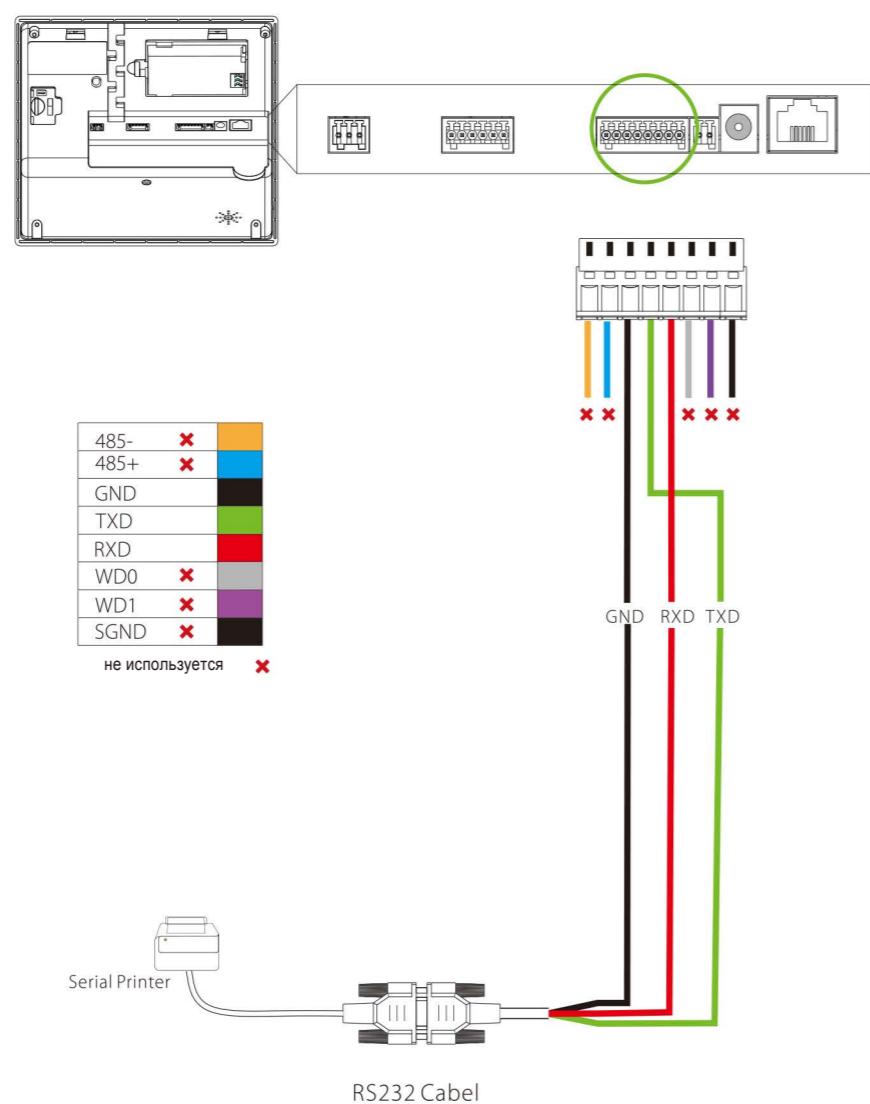

С UPS (опционально)

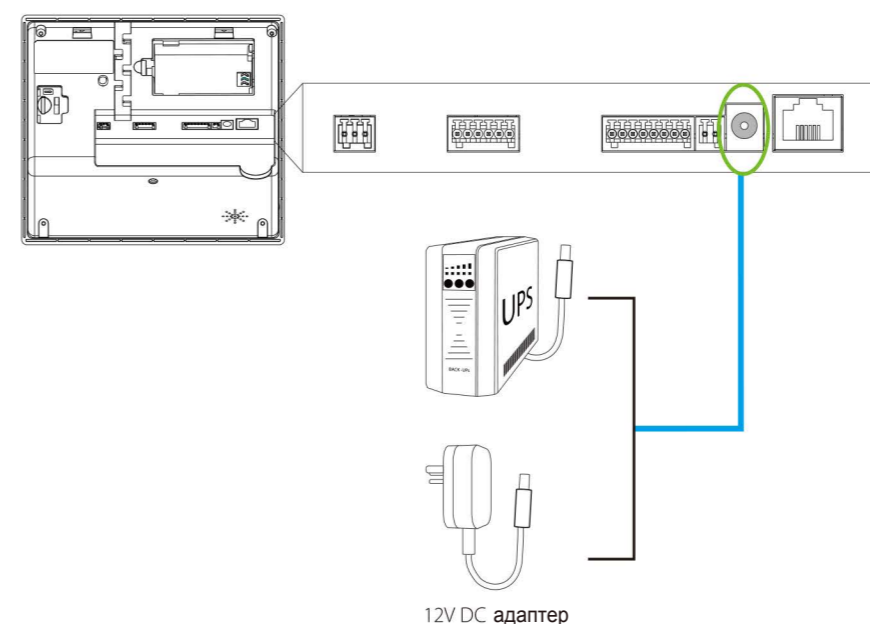

Без UPS

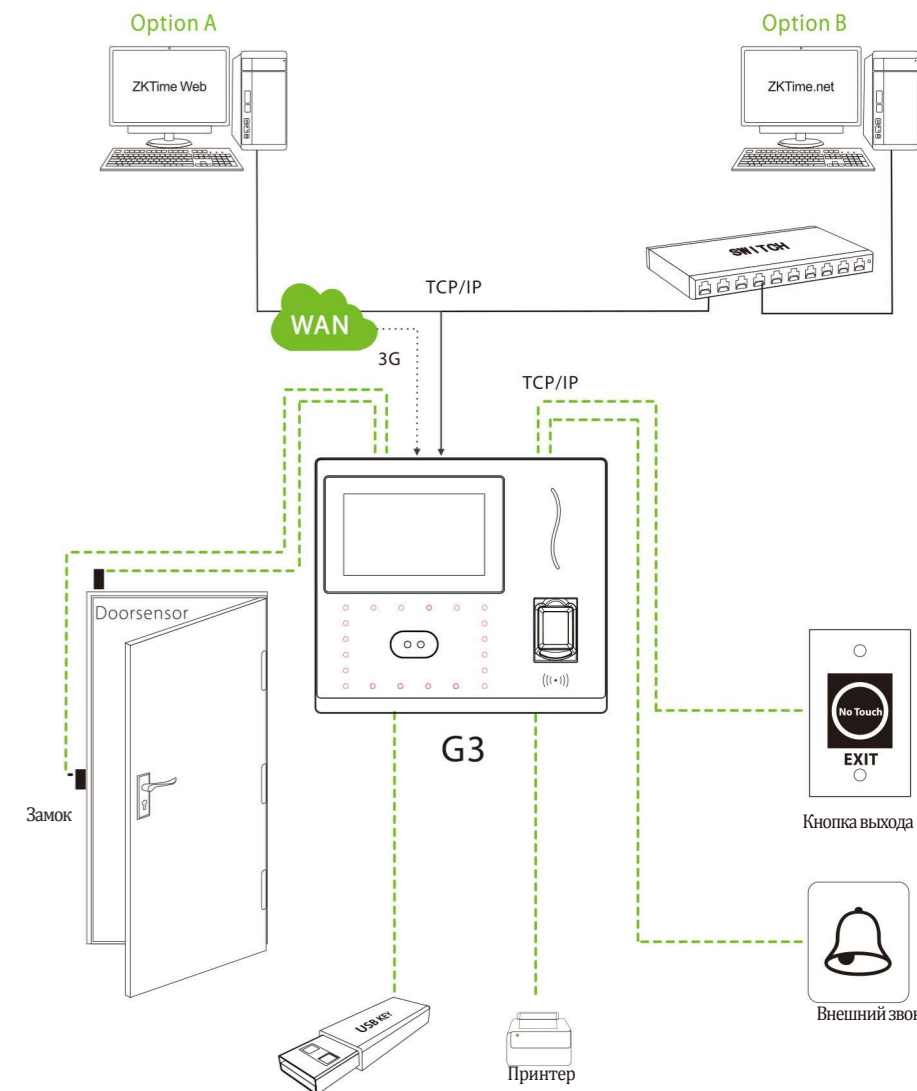
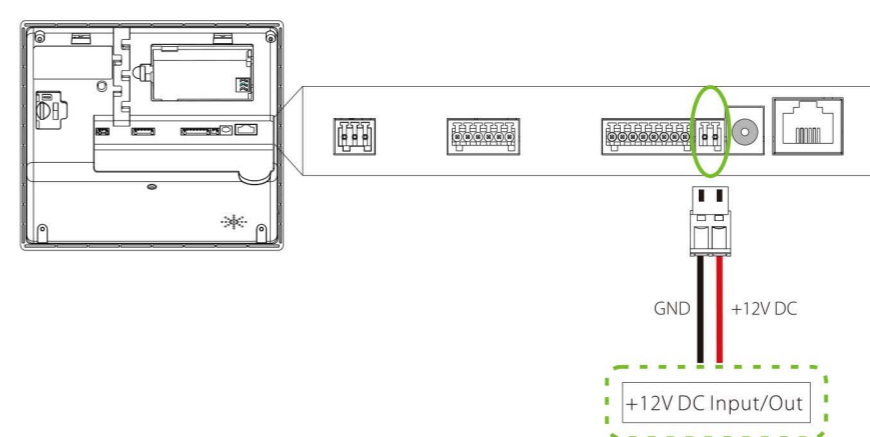

Функции меню

Настройка

Чтобы зарегистрировать администратора или пользователя: Перейдите в Настройки связи> PunchVerify> Просмотр записей 1) Зарегистрировать администраторов и пользователей Зарегистрировать администраторов (Главное меню> Управление пользователями> Новый пользователь)



Идентификатор пользователя: зарегистрируйте идентификатор от 1 до 9 цифр. Роль: выберите роль пользователя (обычный пользователем и супер-администратор) Отпечаток пальца: зарегистрируйте отпечаток пальца. Лицо: зарегистрируйте лицо в соответствии с подсказками. Номер карты: зарегистрируйте карту, проведя ею в области считывателя. Пароль: введите пароль от 1 до 9 цифр. Фотография пользователя: Зарегистрируйте фотографию пользователя, которая будет отображаться после проверки. Срок действия: Установите срок действия профиля пользователя. Роль доступа: Установите параметры контроля доступа пользователя.

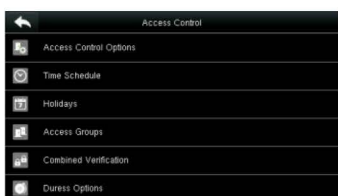

Настройка контроля доступа (Главное меню> Контроль доступа): Опции: задержка блокировки двери, задержка датчика двери, тип датчика двери, NC/NO и т. д. Расписание: Расписание открытия дверей, доступно 50 расписаний. Праздники: установите праздники. Группы доступа: набор для управления сотрудниками в группах. Комбинированная проверка: объедините различные группы в группу доступа для осуществления гибридной проверки. 6. Обычные пользователи (выполните те же шаги в разделе «Регистрация администратора», за исключением параметра «Роль пользователя»)

Функции меню

2) Настройки связи (Главное меню> Связь)



Ethernet: устройство может связываться с ПК через Ethernet. Serial Comm: устройство может связываться с ПК через последовательный порт в соответствии с заданными пользователем параметрами. Подключение к ПК: установите пароль и идентификатор устройства, чтобы вы могли подключиться к устройству. Мобильная сеть: убедитесь, что устройство находится в зоне действия сигналов мобильной сети (3G),(опция). Настройка ADMS: настройки, используемые для подключения к серверу ADMS. (опция). Настройка Wi-Fi: в устройстве предусмотрен модуль Wi-Fi (опция). Настройка Wiegand: настройка параметров выхода Wiegand. 3) Проверка (например, режим проверки 1: 1)



Идентификация лица

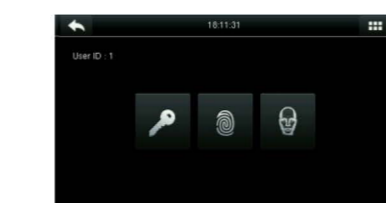
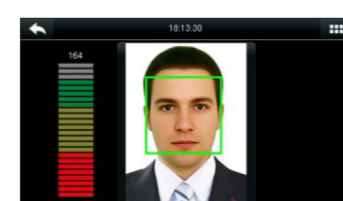

Когда выбран режим гибридной проверки, выберите режим проверки, как показано на рисунке выше: пароль, отпечаток пальца и лица.

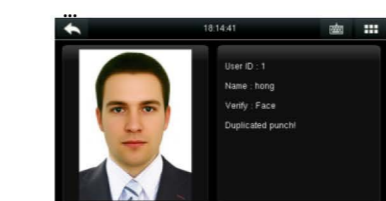

Функции меню

Идентификация по отпечатку

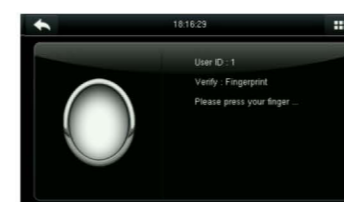

Идентификация по паролю



4) Просмотр записей учета рабочего времени. (Главное меню> Поиск посещаемости> Записи посещений)



Введите идентификатор пользователя для поиска.



Нажмите на запись в зеленом, чтобы просмотреть детали

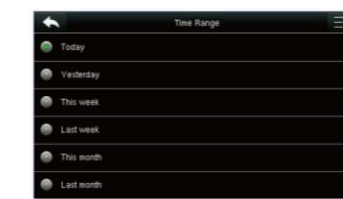
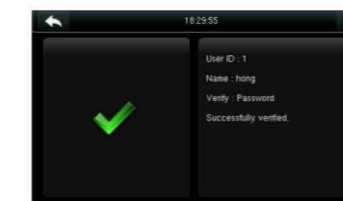
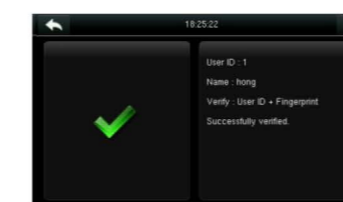

Выберите диапазон времени для поиска записи посещаемости.



На рисунке выше показаны детали этой записи.

Функции меню

Просмотр записей на компьютере (Главное меню> USB-менеджер> Загрузить> Данные о посещаемости)



1. Вставьте USB-флешку.
2. Выгрузите данные о посещаемости на нее.
3. Загрузите данные с нее на компьютер.
4. Название файла «Device Serial Number.dat». Вы можете открыть загруженные данные и просмотреть их.

Резервное копирование

Чтобы избежать потери данных, вы можете в любое время выполнить резервное копирование данных на локальный диск или USB-флешку.

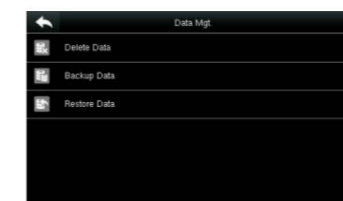

1. Войдите в Главное меню> Управление данными> Резервное копирование данных> SavingType> Резервное копирование DataType.
2. Выберите содержимое для резервного копирования.

«Недопустимое время» отображается после проверки?

Свяжитесь с администратором, чтобы проверить, имеет ли пользователь право на получить доступ в этом часовом поясе.

Проверка прошла успешно, но пользователь не может получить доступ?

1. Проверьте, правильно ли настроен профиль пользователя.
2. Проверьте проводку замка.