

Краткое руководство пользователя

ProFace X [TI]

Версия: 1.0

1 Overview

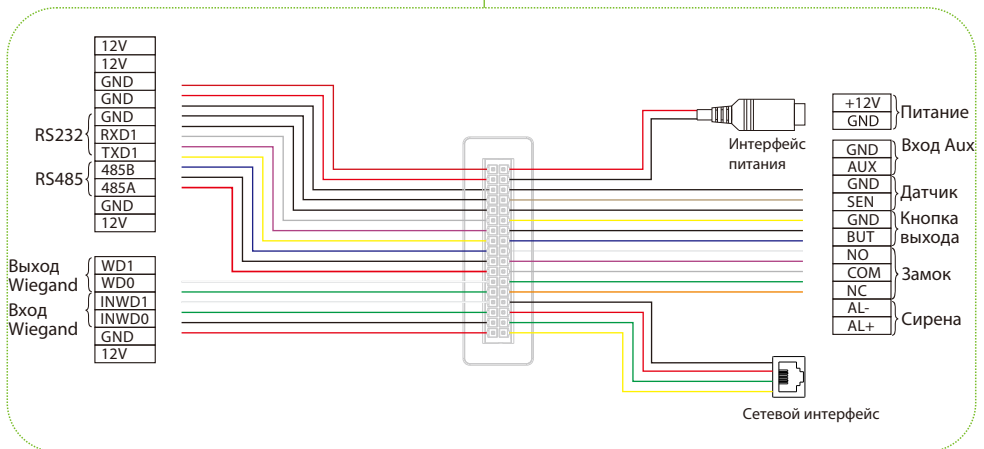
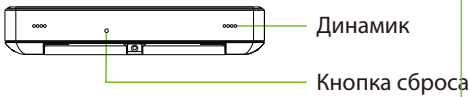
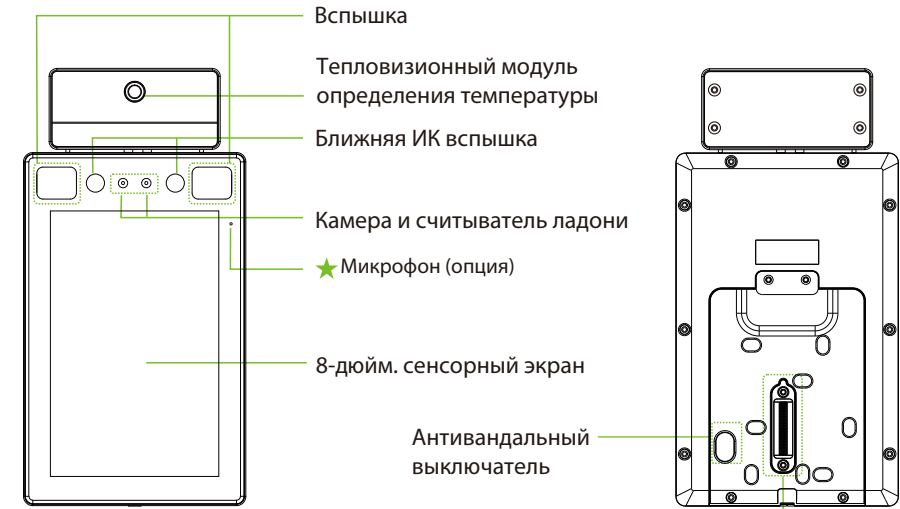

2 Требования к установке

Требования к установке и показатели, связанные с определением температуры, приведены ниже:

Характеристика	Стандартное значение	Примечание
Рабочая среда	В помещении, избегайте ветра, избегайте прямых солнечных лучей, 16°C до 35°C (60,8°F до 95°F)	Рекомендуемая рабочая температура составляет 25°C (77 ° F)
Расстояние (между лицом и устройством)	от 30 до 120см (от 0,98фт до 3,94фт)	Рекомендуемое расстояние составляет 80 см (2,62 фута)
Точность измерения	$\pm 0,3^{\circ}\text{C}(\pm 0,54^{\circ}\text{F})$	Это значение проверяется на расстоянии 80 см или 2,63 фута при температуре окружающей среды 25°C (77 ° F).

Примечание: данные измерения температуры приведены только для справки, а не для каких-либо медицинских целей.

Определение температуры лба

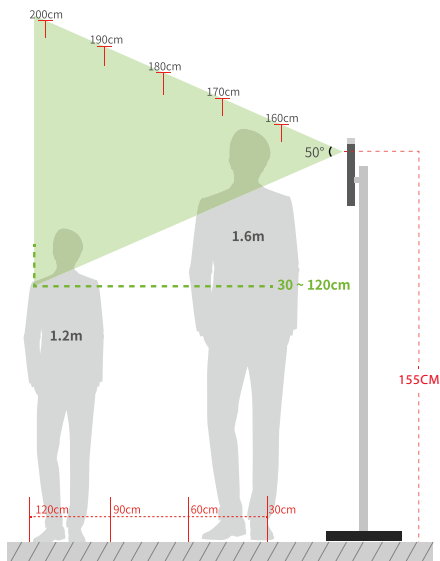

Постоянная температура окружающей среды внутри помещения

- Высота установки: 1,55 м
- FOV (поле зрения) тепловизора: 50 °
- Расстояние определения температуры: от 0,3 м до 1,2 м
- Высота лица, приспособленного для определения: от 1,2 м до 2 м

Среда установки:



УСТАНАВЛИВАТЬ ТОЛЬКО В ПОМЕЩЕНИИ



СОБЛЮДАЙТЕ РАССТОЯНИЕ



ИЗБЕГАЙТЕ ПРЕЛОМЛЕНИЯ СТЕКЛА



ИЗБЕГАЙТЕ ВОЗДЕЙСТВИЯ ПРЯМОГО СОЛНЕЧНОГО СВЕТА

3 Установка устройства

❖ Установка на стену

- 1 Прикрепите стикер с монтажным шаблоном к стене и просверлите отверстия в соответствии с монтажным шаблоном.
- 2 Закрепите заднюю панель на стене с помощью крепежных винтов.
- 3 Прикрепите устройство к задней панели.
- 4 Прикрепите устройство к задней панели с помощью защитного винта.

1

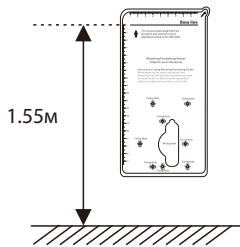

2

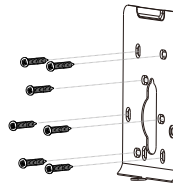

3

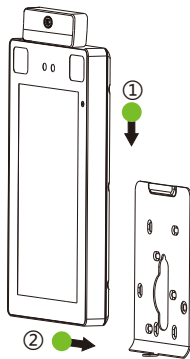

4

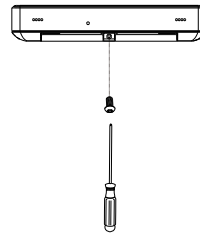

3 Установка устройства

❖ Установка на турникет

Перед установкой проденьте провод через кронштейн.

- 1 Просверлите отверстие в крышке турникета, вставьте кронштейн в отверстие и зафиксируйте его гайкой.
- 2 Отрегулируйте угол наклона устройства.

1

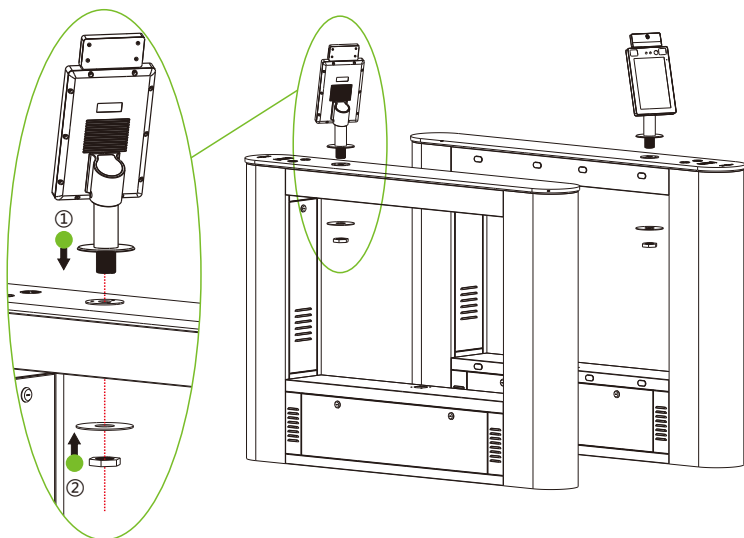

2

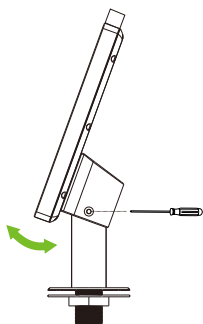

4 Автономная установка

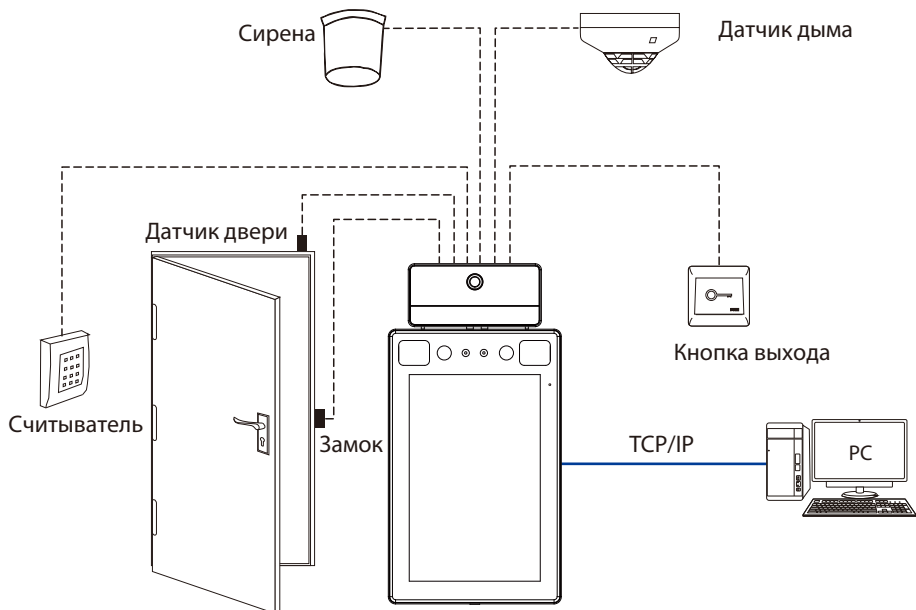

5 Подключение датчика двери, кнопки выхода и сирены

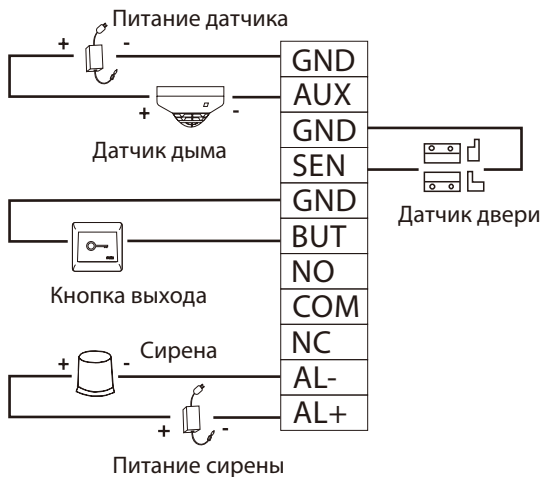
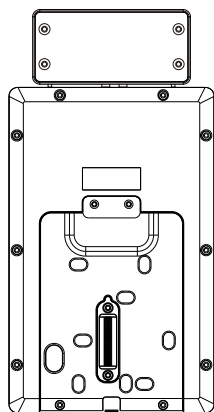

6 Подключение реле замка

Система поддерживает Нормально-открытый замок и Нормально-закрытый замок. Нормально-открытый замок (обычно разблокируется при включении питания) подключается к клеммам «NO» и «COM», а нормально-закрытый замок (обычно блокируется при включении питания) подключается к клеммам «NC» и «COM».

Нормально-закрытый замок:

1) Независимое питание устройства и замка

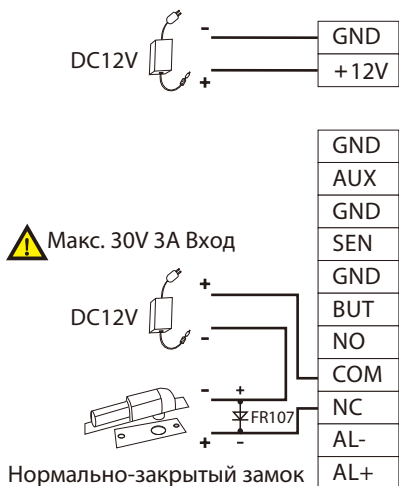

⚠ Не меняйте полярность.

2) Общее питание устройства и замка

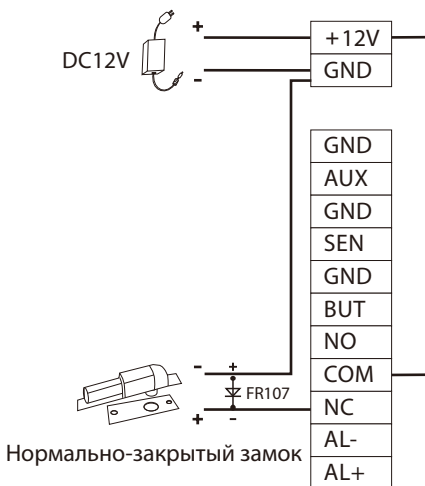

7 Подключение считывателя Wiegand

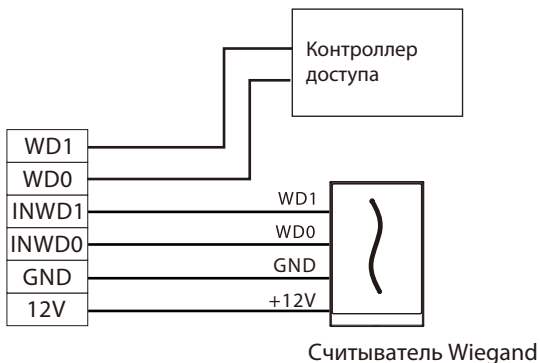
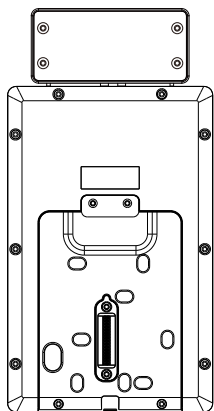

8 Подключение турникета

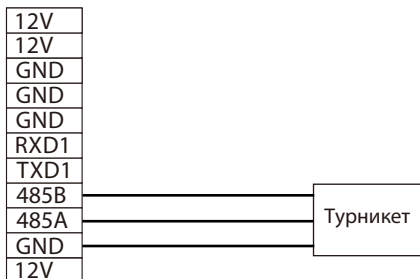
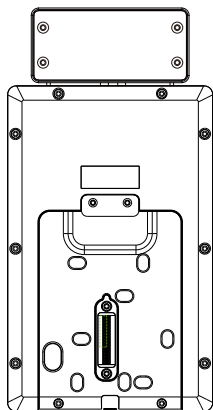

9 Подключение RS485

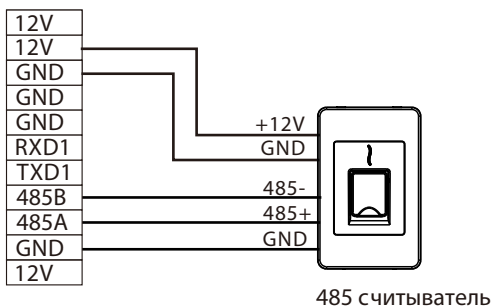
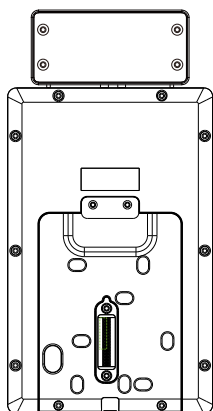

Примечание: 485A и 485B могут быть подключены к турникету или считывателю RS485, но не могут быть подключены к ним одновременно.

10 Подключение питания

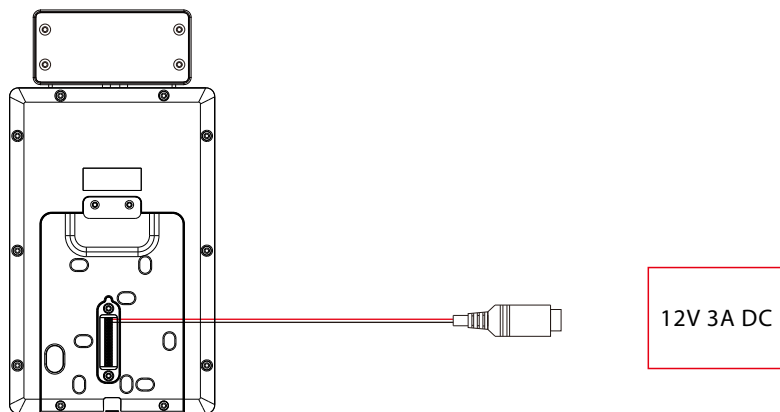

- Рекомендуемый источник питания: 12В (3А)
- Для подачи питания к другим устройствам используйте источник питания с более высоким номинальным током.

11 Подключение к сети Ethernet

Подключите устройство к компьютеру через кабель Ethernet. Пример показан ниже:

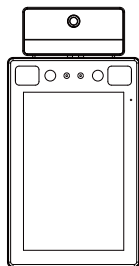

IP-адрес по умолчанию: 192.168.1.201
Маска подсети: 255.255.255.0



IP-адрес : 192.168.1.130
Маска подсети: 255.255.255.0

Примечание: В локальной сети IP-адреса сервера (ПК) и устройства должны находиться в одном сегменте сети при подключении к программному обеспечению ZKBioSecurity MTD.

Нажмите [**Связь**]> [**Ethernet**]> [**IP-адрес**], введите IP-адрес и нажмите [**ОК**].

12 Регистрация пользователя

Если в устройстве супер-администратор не установлен, нажмите , чтобы войти в меню. После регистрации супер-администратора система запросит верификацию перед входом в меню. В целях безопасности рекомендуется зарегистрировать супер-администратора при первом использовании устройства.

Способ 1: зарегистрироваться в устройстве

Нажмите  > **[Управление пользователем]** > **[Новый пользователь]**, чтобы зарегистрировать нового пользователя. Настройки включают в себя ввод идентификатора и имени пользователя, регистрацию ладони, лица, пароля и фотографии пользователя, настройку роли пользователя и роли контроля доступа.

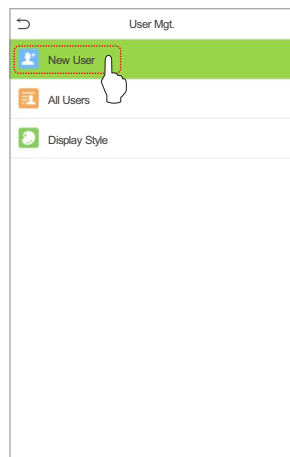
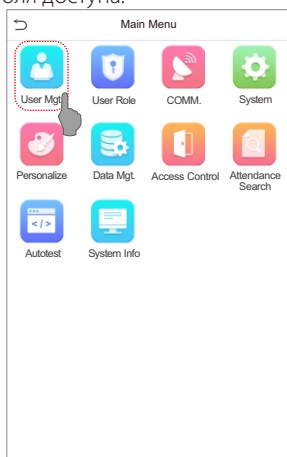
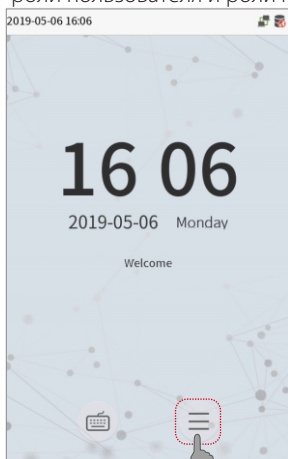

New User	
User ID	3
Name	
User Role	Normal User
Palm	0
Face	0
Password	*****
User Photo	0
Access Control Role	



Способ 2: зарегистрировать в программном обеспечении ZKBioSecurity MTD

Установите IP-адрес и адрес сервера облачной службы в устройстве.

1. Нажмите **[Доступ]** > **[Устройство доступа]** > **[Устройство]** > **[Поиск устройства]**, чтобы добавить устройство в программное обеспечение. Когда устройство установило адрес и порт сервера, оно может быть добавлено автоматически.

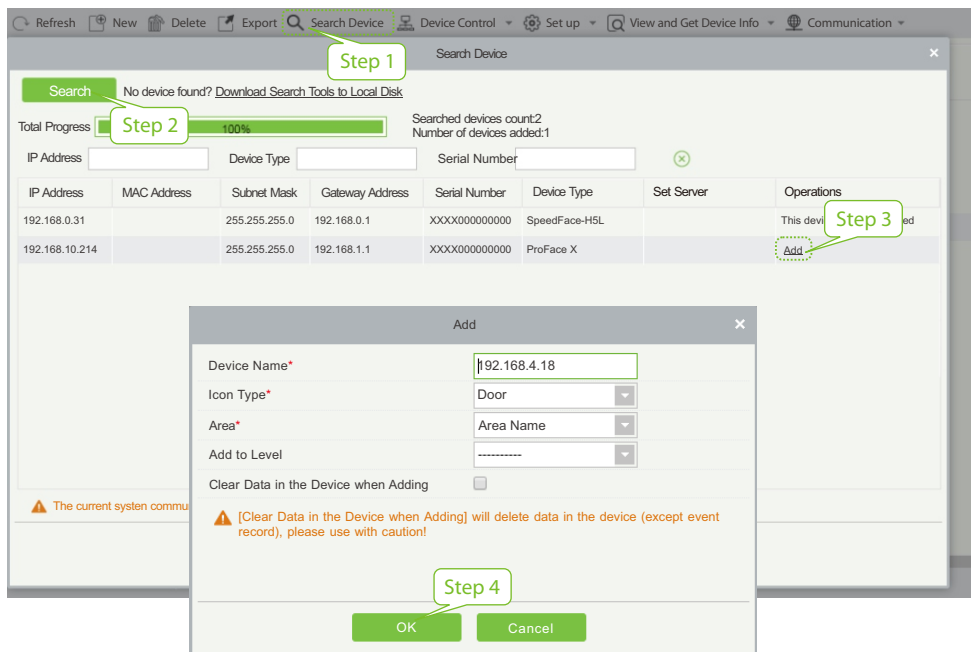

2. Нажмите **[Сотрудники]** > **[Сотрудник]** > **[Новый]**, чтобы зарегистрировать новых пользователей в программном обеспечении.
3. Добавьте пользователей к уровням доступа.
4. Нажмите **[Доступ]** > **[Устройство]** > **[Управление устройством]** > **[Синхронизировать все данные с устройствами]**.

Для более подробной информации, пожалуйста, обратитесь к Руководств пользователя MTD ZKBioSecurity.

Способ 3: зарегистрироваться в телефоне

После установки программного обеспечения MTD ZKBioSecurity пользователи могут зарегистрировать лицо через браузерное приложение на своем мобильном телефоне.

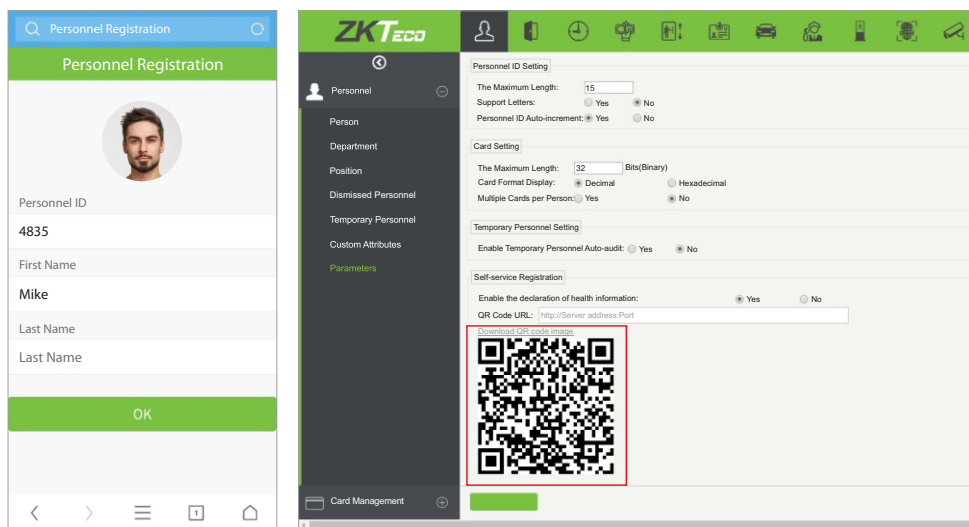

1. Нажмите **[Сотрудники]** > **[Параметры]**, введите «http:// Адрес сервера: Порт» на панели UGL QR-кода. Программное обеспечение автоматически генерирует QR-код. Отсканируйте QR-код или войдите в систему по адресу «http:// Адрес сервера: Порт / app / vl / adreg» по мобильному телефону, чтобы зарегистрировать пользователей.



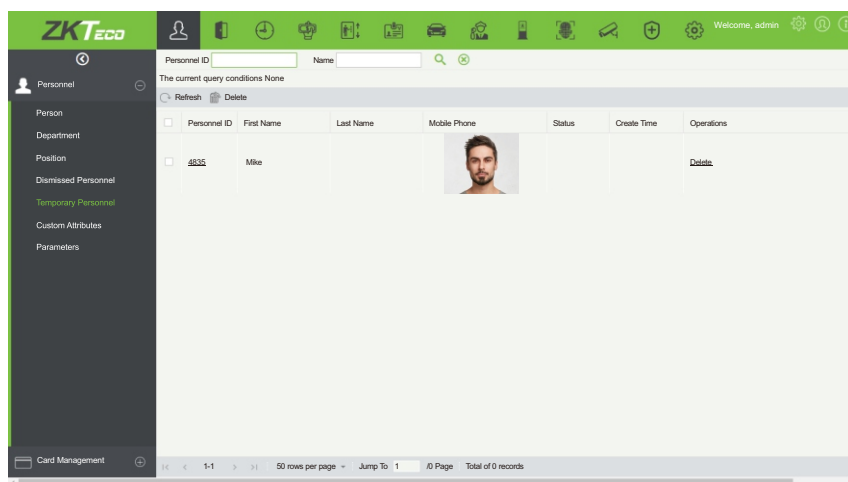

2. Пользователи будут отображаться в **[Сотрудники]** > **[Временные сотрудники]**, нажмите на параметр **[Просмотр]**.



13 Настройка Ethernet и облачного сервера

Нажмите  > [Связь] > [Ethernet], чтобы установить параметры сети. Если связь по TCP / IP устройства прошла успешно, значок  будет отображаться в правом верхнем углу интерфейса ожидания.

Нажмите  > [Связь] > [Настройка облачного сервера] для установки адреса сервера и порта сервера, то есть IP-адреса и номера порта сервера после установки программного обеспечения. Если устройство успешно обменивается данными с сервером, значок  отображается в правом верхнем углу интерфейса ожидания.

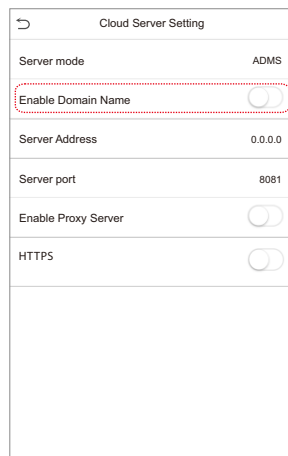
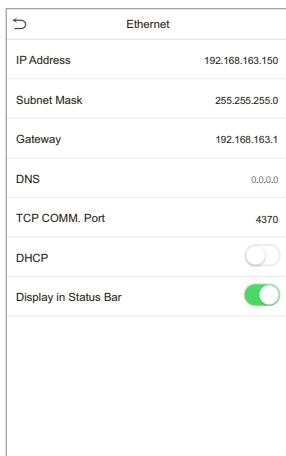
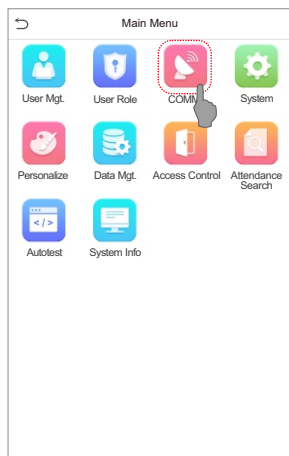

Примечание:

При сопряжении устройства с программным обеспечением ZKBioSecurity MTD убедитесь, что опция «**Включить доменное имя**» отключена и введены правильные адрес и порт сервера.

Адрес сервера: Установите в качестве IP-адреса сервера ZKBioSecurity MTD.

Порт сервера: Установите в качестве сервисного порта ZKBioSecurity MTD (по умолчанию 8088).

14 Настройки контроля доступа

Нажмите  > [Контроль доступа], чтобы войти в интерфейс управления контролем доступа и установить соответствующие параметры контроля доступа.

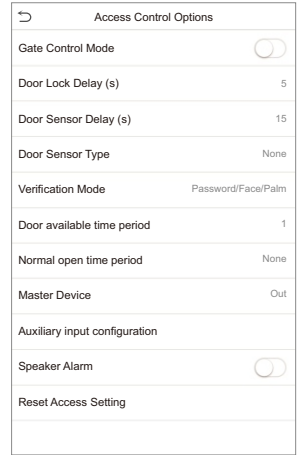
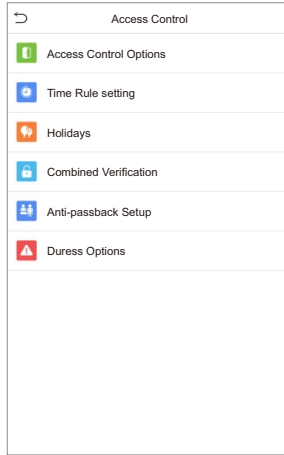
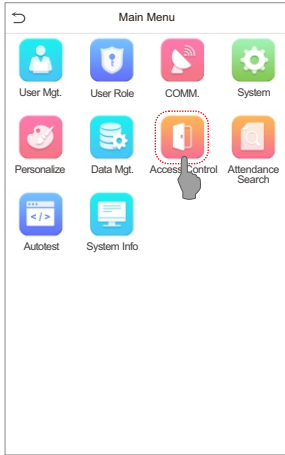

15 Запрос записей

Нажмите [Поиск событий учета рабочего времени] > [Запись событий учета рабочего времени], чтобы войти в интерфейс запроса записей, введите идентификатор пользователя и выберите диапазон времени, отобразятся соответствующие журналы событий учета рабочего времени.

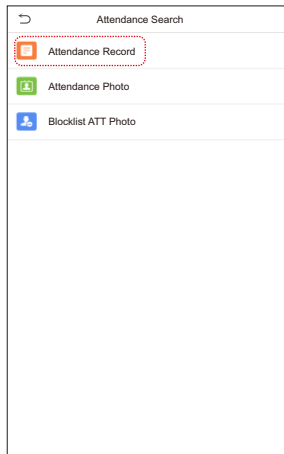
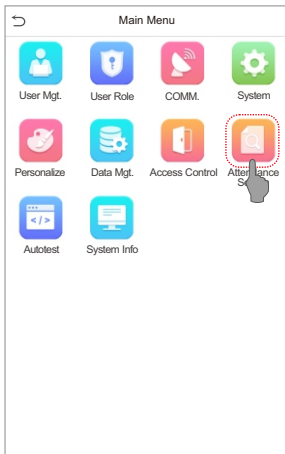

Personal Record Search

Date	User ID	Access records
03-03		Number of Records:04
	4	11:25
	2	11:25 11:22
	3	11:25
03-04		Number of Records:04
	1	11:29
	3	11:29 11:21
	2	11:28
	4	11:26
03-05		Number of Records:04
	1	11:27
	4	11:27
	3	11:27
	2	11:27

16 Настройки управления определением

Нажмите  >[Система]> [Управление определением], чтобы войти в интерфейс настройки.

- 1 Вы можете установить значение **Порога тревоги при высокой температуре** и включить **Температуру вне пределов диапазона; отказ в доступе** и **Запуск внешнего сигнала тревоги**. Устройство отправит сигнал тревоги, когда обнаруженная пользователем температура превысит это значение, а пользователю будет запрещен доступ, как показано на рисунке ниже. Метод включения **Обнаружения маски** тот же.
- 2 Когда включено **Разрешить доступ незарегистрированным пользователям**, опционально установите параметр **Включить захват незарегистрированного человека**, чтобы сохранить данные о температуре.

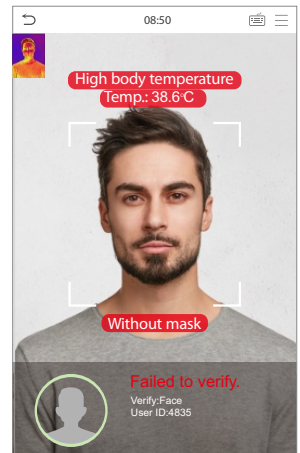
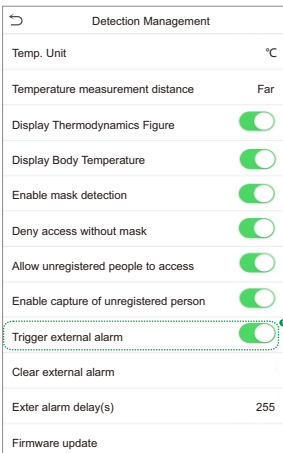
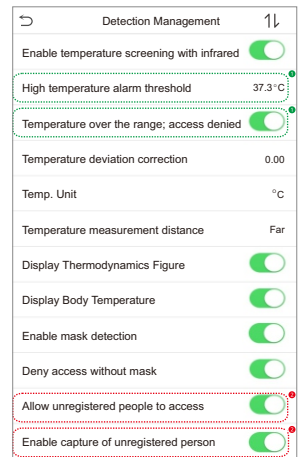
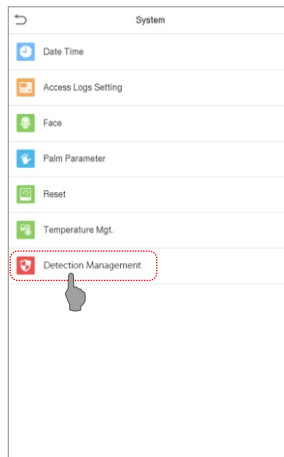
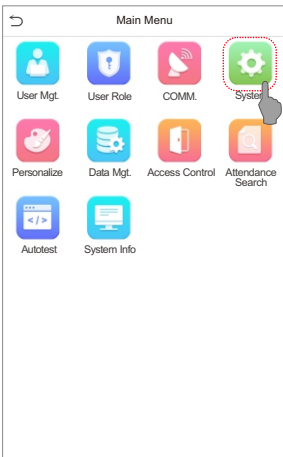

Примечание:

1. Эффективное расстояние для определения температуры находится в пределах 50 см.
2. Рекомендуется для внутреннего использования.
3. Данные измерения температуры приведены только для справки, а не для медицинского использования.
4. Снимите маску, чтобы зарегистрировать лицо, наденьте маску для распознавания лица, типа маски, размера лица, покрытого маской, и челок волос, которые влияют на эффект распознавания лица.
5. Верификация лица для людей в масках увеличит FAR. Рекомендуется верификация ладони для людей в масках..

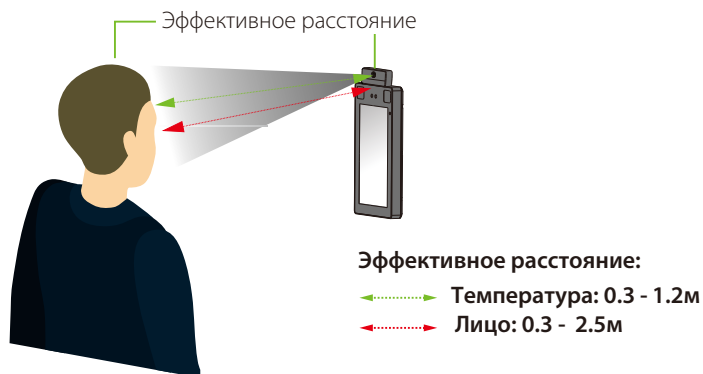

Мониторинг в режиме реального времени с помощью программного обеспечения ZKBioSecurity MTD

После установки программного обеспечения ZKBioSecurity MTD пользователи могут выполнять управление определением температуры в браузере.

1. Установите IP-адрес и адрес сервера облачной службы на устройстве и добавьте устройство в программное обеспечение.
2. Нажмите **[Определение температуры]> [Управление температурой]> [Мониторинг в режиме реального времени]**, чтобы просмотреть все события, включая аномальную температуру, отсутствие масок и нормальные записи. После того, как установлена **Настройка температуры** пользовательские данные об аномальной температуре тела будут автоматически отображаться на информационной панели аномальной температуры.
3. Нажмите **[Управление температурой]> [Панель статистики]**, чтобы просмотреть анализ статистических данных и просмотреть сотрудников с нормальной температурой. Как показано на рисунке ниже.

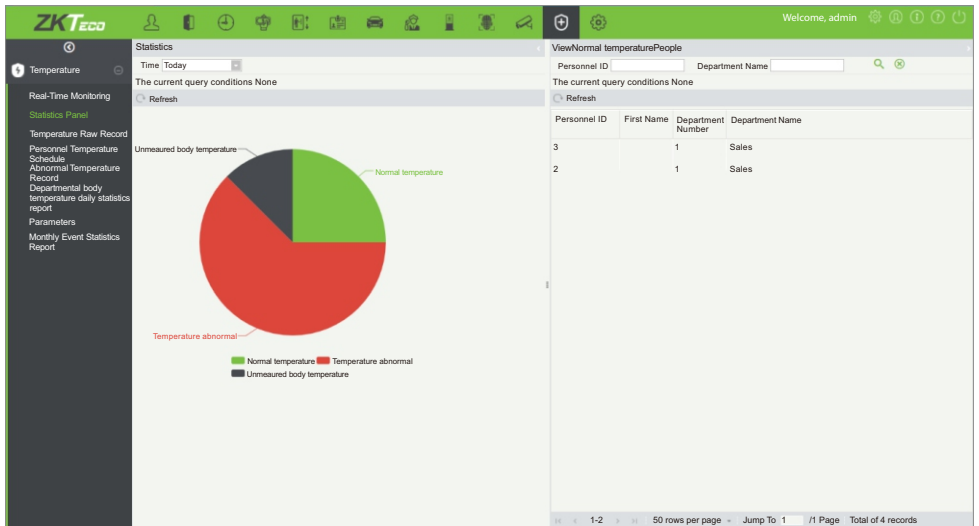
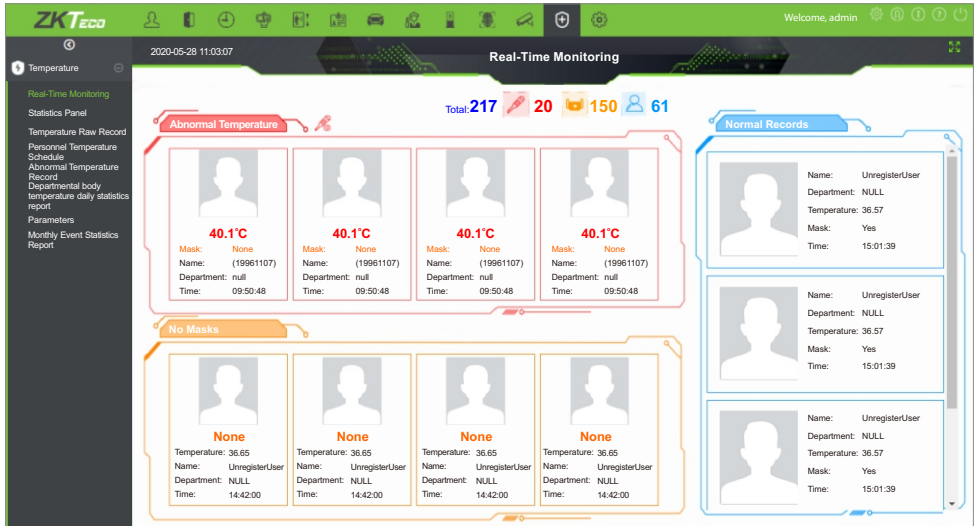

Для получения более подробной информации, обратитесь к Руководству пользователя ZKBioSecurity MTD.

17 Процедура регистрации ладони

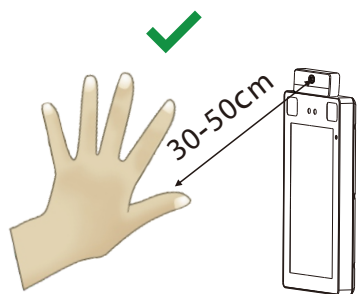

Примечание:

1. Поместите ладонь на расстоянии **30-50см** от устройства.
2. Поместите ладонь в зону обнаружения ладоней так, чтобы ладонь располагалась параллельно устройству.
3. Убедитесь, что между пальцами есть зазор.

ZKTeco Industrial Park, No. 26, 188 Industrial Road,

Tangxia Town, Dongguan, China.

Phone :+86 769-82109991

Fax :+86 755-89602394

www.zkteco.com

